

E5101

GB	Wireless Weather Station
CZ	Bezdrátová meteostanice
SK	Bezdrôtová meteostanica
PL	Bezprzewodowa stacja meteorologiczna
HU	Vezeték nélküli meteorológiai állomás
SI	Brezžična vremenska postaja
RS HR BA ME	Bežična meteorološka stanica
DE	Funk-Wetterstation
UA	Бездротова метеостанція
RO	Stație meteo fără fir
LT	Belaidė meteorologinė stotelė
LV	Bezvadu meteoroloģiskā stacija
EE	Juhtmevaba ilmajaam
BG	Безжична метеорологична станция

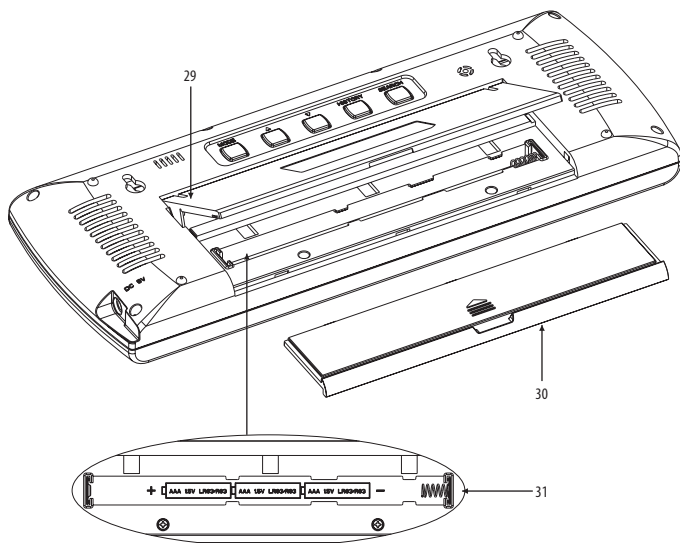

www.emos.eu

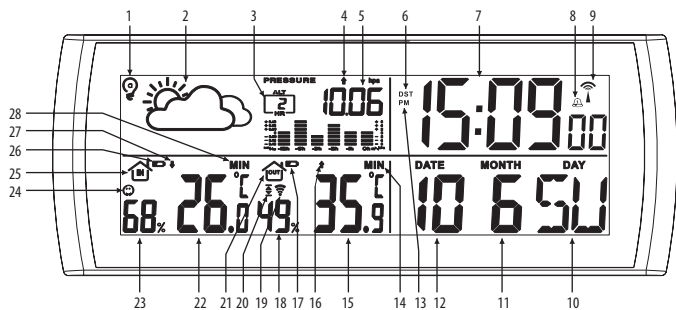

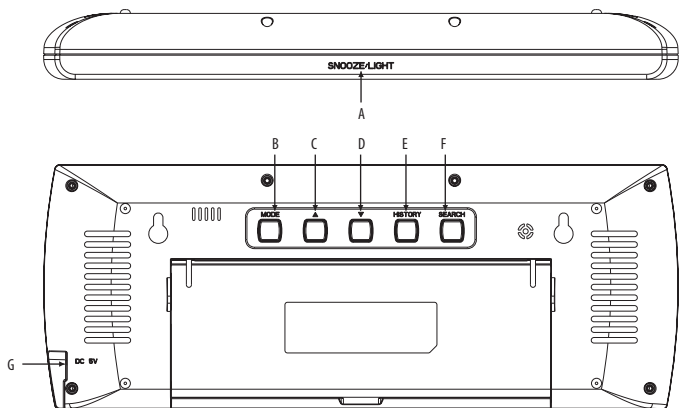

2

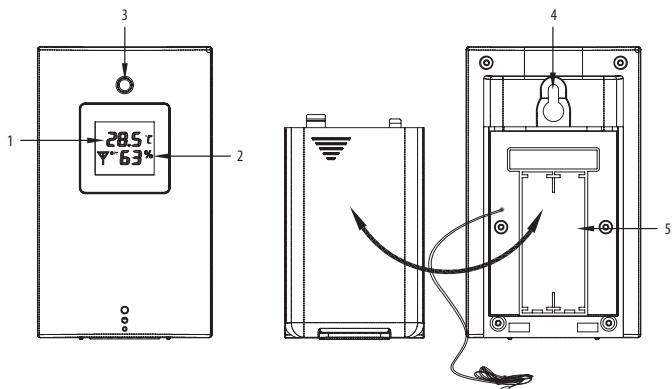

3

GB | Wireless Weather Station

Specifications:

radio controlled clock	
indoor temperature:	0 °C to +50 °C
outdoor temperature:	-20 °C to +60 °C
temperature resolution:	0.1 °C
temperature measurement accuracy:	±1 °C (for 0 °C to +40 °C range), otherwise ±2 °C
indoor and outdoor humidity:	20 to 95 % RH
humidity resolution:	1 % RH
humidity measurement accuracy:	+/-5 % for 30 % to 60 % range +/-8 % spread at 20 % to 29 % / 61 % to 95 %
barometric pressure measurement range:	850 hPa to 1,050 hPa
wireless sensor:	transmission frequency 433 MHz, 3 mW e.r.p. max.
radio signal range:	up to 50 m in open area
number of sensors for connection:	max. 1
main station power supply:	3× 1.5 V AAA batteries (not included)
adapter power supply:	AC 230 V/DC 5 V/1 A (included)
sensor power supply:	2× 1.5 V AAA batteries (not included)
dimensions and weight without batteries:	
main station:	27 × 250 × 95 mm, 338 g
sensor:	21 × 60 × 100 mm, 54 g

Weather Station Description

Main panel (see Fig. 1)

1. – screen illumination mode; **2.** – weather forecast; **3.** – pressure history; **4.** – pressure trend indicator; **5.** – pressure value; **6.** – DST – daylight savings time; **7.** – time; **8.** – alarm activation; **9.** – DCF signal reception; **10.** – day of the week; **11.** – month; **12.** – date; **13.** – morning/afternoon (AM/PM); **14.** – max./min. outdoor temperature and humidity; **15.** – outdoor temperature; **16.** – outdoor temperature trend indicator; **17.** – low battery in the outdoor sensor icon; **18.** – outdoor humidity; **19.** – signal reception from outdoor sensor; **20.** – temperature alert; **21.** – outdoor sensor icon; **22.** – indoor temperature; **23.** – indoor humidity; **24.** – comfort icon; **25.** – indoor temperature and humidity icon; **26.** – low battery in the station icon; **27.** – indoor temperature trend indicator; **28.** – min./max. indoor temperature and humidity; **29.** – holder; **30.** – battery cover; **31.** – battery compartment; Back

(see Fig. 2)

Button	Button press	Hold button for 3 seconds
(A) SNOOZE LIGHT	1. Snooze function activation/deactivation; 2. screen illumination	set illumination mode A, B or C
(B) MODE	time display mode / Alarm 1 / Alarm 2	basic station settings
(C) UP "▲"	show MAX/MIN temperature and humidity; one step forward in settings	erase MAX/MIN temperature and humidity data.
(D) DOWN "▼"	set °C/°F temperature unit; one step back in settings; activate/deactivate alarm	set outdoor temperature limit
(E) HISTORY	show air pressure history	set altitude
(F) SEARCH		pair with sensor
(G) DC jack		AC adapter connection

Sensor Description

(see Fig. 3)



1. – outdoor temperature; 2. – outdoor humidity; 3. – LED indication of signal transmission to the station;
4. – hole for hanging on a wall; 5. – battery compartment

Attention

Only use 1.5 V alkaline batteries of the same type; do not use rechargeable 1.2 V batteries.

Lower voltage may cause both of the units to not function.

Getting Started

1. First insert batteries into the weather station (3× 1.5 V AAA)/ plug the 5 V power adapter included with the device into the station.
2. Then insert batteries into the wireless sensor (2× 1.5 V AAA). When inserting the batteries make sure the polarity is correct to avoid damaging the weather station or sensor.
3. After inserting batteries into the weather station, the altitude information on the weather station's screen will begin flashing; use the "▲", "▼" (C and D) buttons to input the altitude of your location and confirm by pressing the History (E) button. The weather forecast icon will start flashing; use the "▲", "▼" (C and D) buttons to select the current weather and confirm by pressing the History button.
4. Then, insert batteries into the wireless sensor (2× 1.5 V AAA) and make sure you observe the correct battery polarity. The red LED indicator will start flashing. The weather station is now trying to connect to the wireless sensor. This process can take up to 3 minutes. In the event of a connection failure, press and hold the "SEARCH" button on the station for longer than 3 seconds.
5. We recommend placing the sensor on the north side of the house. The range of the sensor may decrease substantially in areas with large number of obstacles. The sensor is resistant to dripping water; however, it should not be exposed to sustained rain. Do not place the sensor on metal objects as these would reduce transmission range.
6. You can place the sensor vertically or hang it on a wall.
7. If the weather station screen shows the low battery icon  in field no. 17, replace the batteries in the sensor.
8. If the weather station screen shows the low battery icon  in field no. 26, replace the batteries in the sensor.

Radio Controlled Clock (DCF77)

- Automatic search for DCF will begin after the 3 minutes spent searching for the outdoor sensor. The "▲" symbol next to the time will be flashing. Once the weather station successfully receives DCF signal, the screen will show the "▲"  icon
 - Simultaneously press the "▲" and "▼" buttons for 3 seconds to manually turn DCF signal search on or off.
 - The clock synchronises daily between 1:00 and 3:00 a.m. If synchronisation is unsuccessful, the process is repeated between 4:00 and 5:00 a.m.
 - In standard conditions (at safe distance from sources of interference, such as TV sets or computer monitors), the reception of time signal takes several minutes.
 - If the weather station does not detect the signal, follow these steps:
 - Move the weather station to another location and try to detect DCF signal again.
 - Check the distance of the clock from sources of interference (computer monitors or television sets). The distance should be at least 1.5 to 2 m during signal reception.
 - When receiving DCF signal, do not place the weather station in the proximity of metal doors, window frames and other metal structures or objects (washing machines, dryers, refrigerators etc.).
 - In reinforced concrete structures (cellars, high-rise buildings etc.), the DCF signal reception is weaker, depending on the conditions.
 - In extreme cases, place the weather station close to a window toward the transmitter.
- Reception of DCF radio signal is affected by the following factors:
- thick walls and insulation, basements and cellars
 - inadequate local geographical conditions (these are difficult to assess in advance)

- atmospheric disturbances, thunderstorms, electrical appliances with no interference elimination, television sets and computers located near the DCF receiver.

If the weather station cannot detect the DCF signal, time and date must be set manually.

Note: If the weather station detects DCF signal but the current time on the display is incorrect (e.g. shifted ± 1 hour), you must always set the correct time zone for the country where you are using the station, see Manual Setting of Time and Date. The current time will be shown with the appropriate time zone difference.

Note: It may take up to 30 minutes since the insertion of batteries into the units before the station begins showing all the correct measured data and loads DCF signal.

Manual Setting of Time and Date

1. While in time display mode, press the "MODE" button for 3 seconds.
2. Use the "▲" or "▼" buttons to set the following parameters and confirm with "MODE" in the following order: year – month – day – time zone (-12 to +12) – time format 12/24 h – calendar language (EN – English, GE – German, SP – Spanish, IT – Italian, FR – French, DU – Dutch, DA – Danish) – unit of pressure (inhg or hpa) – hour – minute.

Alarm Settings

The weather station allows you to set 2 separate alarm times.

Repeatedly press the **MODE** button and select alarm time no. 1 (A1) or alarm time no. 2 (A2).

To activate the alarm, press "▲" or "▼". The  icon will appear (active). Another press of the "▲" or "▼" button deactivates the alarm; the icon will disappear (inactive).

Then, long-press the **MODE** button to set your alarm of choice; the time setting will start flashing.

Set the alarm time using the "▲" or "▼" buttons; to switch selection, press the MODE button again.

Based on the settings, the display will show an icon of the corresponding alarm.

The alarm will then activate at the set time. The alarm rings for 2 minutes unless a button is pressed.

If you wish to deactivate the alarm, repeatedly press the MODE button to select the alarm of choice and press "▲" or "▼" to deactivate it. The alarm icon will disappear from the screen.

Snooze Function

Alarm ringing can be postponed by 5 minutes by pressing the SNOOZE/LIGHT button located on the top of the weather station.

Press the button when the alarm starts ringing. The alarm icon  will be flashing.

To cancel SNOOZE mode, press any other button – the icon will stop flashing and will remain on the screen.

The alarm will be re-activated the next day.

If you do not press any button while the alarm is ringing, the ringing will stop automatically after 2 minutes.

Indoor and Outdoor Temperature, °C/°F Temperature Unit Setting

Indoor temperature is displayed in field 22.

Outdoor temperature is displayed in field 15.

Repeatedly press the "▼" button to switch between °C/°F units.

Displaying Maximum and Minimum Temperature/Humidity Readings

Repeatedly pressing the "▲" button will gradually display the maximum (MAX icon) and minimum (MIN icon) temperature/humidity readings.

If you hold the "▲" button for more than 3 seconds, the memory of MAX/MIN readings will be erased.

Setting Outdoor Temperature Alert

- Long-press the "▼" button until ON/OFF in field no. 15 begins flashing; then, use the "▲" and "▼" buttons to select ON or OFF
- Press the "MODE" button and then use the "▲" and "▼" buttons to set the desired temperature for the upper temperature limit ( icon)





- Press the "MODE" button and then use the "▲" and "▼" buttons to set the desired temperature for the lower temperature limit ( icon)
- If the temperature limit is exceeded, an alarm will sound (beeping) and the temperature value will begin flashing
- Press any button to silence the beeping
- The lower temperature limit must be at least 1 °C lower than the upper temperature limit

Weather Forecast

The station forecasts weather on the basis of changes in atmospheric pressure for the next 12–24 hours for an area within the range of 15–20 km.

The accuracy of weather forecast is approximately 70 %. As the weather forecast may not be 100 % accurate, neither the manufacturer nor the seller can be held responsible for any loss caused by an incorrect forecast. When you first set or reset the weather station, it takes approximately 12 hours before the weather station begins forecasting correctly. The weather station shows 5 weather forecast icons.

Note: Currently displayed icon means a forecast for the next 12 – 24 hours. It may not reflect the current state of the weather.

				
Sunny	Cloudy	Overcast	Rain	Heavy rain

Atmospheric Pressure/History

The station shows the current atmospheric pressure value in hPa/inHg and keeps a history of pressure readings for the last 12 hours in field no. 21 (repeated pressing of the HISTORY button). The chart of pressure history is animated. Moving the weather station to another place will affect the measured values. Measurement will stabilise within 12 hours of battery insertion or station relocation.

- To set the altitude, hold the "HISTORY" button for 3 seconds. The altitude value on the screen will start flashing
- Use the "▲"; "▼" (C and D) buttons to input the altitude of your location and confirm by pressing the History (E) button.
- The weather forecast icon will start flashing; use the "▲"; "▼" (C and D) buttons to select the current weather.

Screen Illumination

Press the SNOOZE/LIGHT push-button to activate screen illumination. When the station is only running on batteries, the screen will illuminate for 10 seconds.

When powered via the adapter:

The screen will be illuminated permanently.

Press SNOOZE/LIGHT again to activate/deactivate screen illumination.

Setting Screen Illumination Mode

- Hold the "SNOOZE/LIGHT" button for 2 seconds to select the illumination mode (a/b/c icon in field no. 1 flashes)
- Press the "▼" button repeatedly to select illumination mode a/b/c.

Mode A

- you can manually choose the colour of screen illumination. Repeatedly pressing the "SNOOZE/LIGHT" button switches between individual colours: red – green – blue – yellow – purple – light blue – white.
- Press "MODE" to confirm your selection.

Mode B

- shows colour based on the Weather Forecast function: yellow (sunny)- red (cloudy) – green (overcast)– blue (rain) – purple (heavy rain). Press "MODE" to confirm your selection.

Mode C



- colour changes based on outdoor temperature.
- over 30 °C (red), 25~29.9 °C (yellow), 20~24.9 °C (green), 10~19.9 °C (white), 0~9.9° (light blue), -0.1 °C ~-9.9 °C (blue), under -10 °C (purple). Press "MODE" to confirm your selection. If sensor signal is not within range, illumination will be red until sensor signal is received.
- If you press MODE and "▼" simultaneously, the colour of the screen will start changing automatically every 7 seconds.
- This feature is active only if the station is powered via the adapter.
- If you press MODE again, the current screen colour will be kept.

Temperature/Humidity/Pressure (Weather) Trend

The icon for outdoor temperature and humidity trend is shown in field 16.



The icon for indoor temperature and humidity trend is shown in field 27.

The icon for pressure trend is shown in field no. 4 above the pressure value.

Temperature, humidity and pressure trend indicator			
	rising	constant	dropping

Comfort Icon – Smiley Face

The station uses stored data about humidity to determine the comfort in the room and shows the corresponding symbol in field no. 24.

		
COMFORT	DRY	WET

If humidity is between 40–70 % RH and temperature between 20–28 °C, the COMFORT icon will be displayed.

If humidity is lower than 40 % RH, the screen will show the DRY icon.

If humidity is higher than 70 % RH, the screen will show the WET icon.

If temperature is not between 20–28 °C and humidity is not between 40–70 % RH, no icon will be displayed.

Glaze Ice Warning

If outdoor temperature is lower than +1 °C, a glaze ice warning symbol will be displayed in field no. 2

Low Battery Indication

The station shows a low battery warning both for the station and the outdoor sensor. If the indicator appears, change the batteries.

- Station battery status – field no. 26
- Outdoor sensor battery status – field no. 17

Safety Instructions and Warnings



Read the user manual before using the device.



Follow the safety instructions stated in the manual.

The product is designed to serve reliably for many years if used properly.

- Read the manual carefully before using this product.
- Do not expose the product to direct sunlight, extreme cold and humidity and sudden changes in temperature.

- Do not place the product in locations prone to vibration and shocks – these may cause damage.
- Do not expose the product to excessive force, impacts, dust, high temperatures or humidity - these may cause malfunction, shorter battery life, damage to batteries and deformation of plastic parts.
- Do not expose the product to rain or moisture if it is not designed for outdoor use.
- Do not place any open flame sources on the product, e.g. a lit candle, etc.
- Do not place the product in places with inadequate air flow.
- Do not insert any objects in the product vents.
- Do not tamper with the internal electric circuits of the product – doing so may damage the product and will automatically void the warranty.
- To clean the product, use a slightly moistened soft cloth. Do not use solvents or cleaning agents - they could scratch the plastic parts and cause corrosion of the electric circuits.
- Do not submerge the product in water or other liquids or expose it to dripping or splashing water.
- If the product becomes damaged or defective, do not perform any repairs yourself; bring it for repair to the store where you bought it.
- This device is not intended for use by persons (including children) whose physical, sensory or mental disability or whose lack of experience or knowledge prevents them from using it safely. Such persons should be instructed in how to use the device and should be supervised by a person responsible for their safety.



Do not dispose with domestic waste. Use special collection points for sorted waste. Contact local authorities for information about collection points. If the electronic devices would be disposed in landfill, dangerous substances may reach groundwater and subsequently food chain, where it could affect human health.

Hereby, EMOS spol. s r. o. declares that the radio equipment type E5101 is in compliance with Directive 2014/53/EU. The full text of the EU declaration of conformity is available at the following internet address: <http://www.emos.eu/download>

CZ | Bezdrátová meteostanice

Specifikace:

hodiny řízené rádiovým signálem

vnitřní teplota:	0 °C až +50 °C
venkovní teplota:	-20 °C až +60 °C
rozdílení teploty:	0,1 °C
přesnost měření teploty:	±1 °C (pro rozpětí 0 °C až +40 °C), jinak ±2 °C
vnitřní a venkovní vlhkost:	20 až 95 % RV
rozdílení vlhkosti:	1 % RV
přesnost měření vlhkosti:	+/-5 % pro rozpětí 30 % až 60 % +/-8 % rozpětí 20 % až 29%/61 % až 95 %
měřicí rozpětí bar. tlaku:	850 hPa až 1 050 hPa
bezdrátové čidlo:	přenosová frekvence 433 MHz, 3 mW e.r.p. max. až 50 m ve volném prostoru
dosah rádiového signálu:	až 50 m ve volném prostoru
počet čidel pro připojení:	max. 1
napájení hlavní stanice:	3× 1,5 V AAA baterie (nejsou součástí)
napájení adaptéru:	AC 230 V/DC 5 V/1 A (součástí balení)
napájení čidla:	2× 1,5 V AAA baterie (nejsou součástí)
rozměry a hmotnost bez baterií:	
hlavní stanice:	27 × 250 × 95 mm, 338 g
čidlo:	21 × 60 × 100 mm, 54 g

Popis meteostanice

Hlavní panel

(viz obr. 1)

1. – režim podsvícení displeje; 2. – předpověď počasí; 3. – historie tlaku; 4. – ukazatel trendu tlaku; 5. – hodnota tlaku; 6. – DST – letní čas; 7. – čas; 8. – aktivace budíku; 9. – příjem DCF signálu; 10. – název dne v týdnu; 11. – měsíc; 12. – datum; 13. – dopoledne/odpoledne (AM/PM); 14. – max./min. venkovní teplota a vlhkost; 15. – venkovní teplota; 16. – ukazatel trendu venkovní teploty; 17. – ikona vybité baterie ve venkovním čidle; 18. – venkovní vlhkost; 19. – příjem signálu z venkovního čidla; 20. – teplotní alarm; 21. – ikona venkovního čidla; 22. – vnitřní teplota; 23. – vnitřní vlhkost; 24. – ikona komfortu; 25. – ikona vnitřní teploty a vlhkosti; 26. – ikona vybité baterie ve stanici; 27. – ukazatel trendu vnitřní teploty; 28. – min./max. vnitřní teplota a vlhkost; 29. – držák; 30. – kryt baterií; 31. – prostor pro baterie

Zadní strana

(viz obr. 2)

Tlačítko	Stisk tlačítka	Podržet tlačítko po dobu 3 sekund
(A) SNOOZE LIGHT	1. aktivace /deaktivace funkcí Snooze; 2. podsvícení displeje	nastavení módu podsvícení A, B nebo C
(B) MODE	mód zobrazení času/ Alarm 1/ Alarm 2	základní nastavení stanice
(C) UP “▲”	zobrazení MAX/MIN teploty a vlhkosti; jeden krok dopředu v nastavení	Smazání MAX/MIN údajů o teplotě a vlhkosti.
(D)DOWN “▼”	nastavení jednotky teploty °C/°F; jeden krok dozadu v nastavení; aktivace/ deaktivace budíku	nastavení teplotního limitu venkovní teploty
(E) HISTORY	Zobrazit historii tlaku vzduchu	nastavení nadmořské výšky
(F) SEARCH		spárování s čidlem
(G)DC jack		připojení AC adaptéru

Popis čidla

(viz obr. 3)

1. – venkovní teplota; 2. – venkovní vlhkost; 3. –LED signalizace přenosu signálu do stanice; 4. –otvor pro zavěšení na zeď; 5. – bateriový prostor;



Upozornění

Používejte pouze alkalické 1,5 V baterie stejného typu, nepoužívejte nabíjecí 1,2 V baterie.

Nižší napětí může způsobit nefunkčnost obou jednotek.

Uvedení do provozu

1. Vložte baterie nejdříve do meteostanice (3x 1,5 V AAA), zapojte do stanice 5 V síťový zdroj, který je součástí balení.
2. Poté vložte baterie do bezdrátového čidla (2x 1,5 V AAA). Při vkládání baterií dbejte na správnou polaritu, aby nedošlo k poškození meteostanice nebo čidla.
3. Po vložení baterií do meteostanice na displeji začne blikat nadmořská výška, tlačítka “▲”, “▼” (C a D) vyberte nadmořskou výšku v místě vaší polohy a potvrďte tlačítkem History (E). Ikona předpověď počasí začne blikat, tlačítka “▲”, “▼” (C a D) můžete vybrat aktuální počasí, potvrďte tlačítkem History.

- Poté vložte baterie do bezdrátového čidla (2x 1,5 V AAA) při vkládání baterií dbejte na správnou polaritu. Červená kontrolka LED začne blikat. Meteostanice se nyní pokouší spojit s venkovním čidlem. Tento proces může trvat až 3 minuty. V případě poruchy spojení stiskněte a držte tlačítko "SEARCH" na stanici po dobu delší než 3 sekundy.
- Doporučujeme umístit čidlo na severní stranu domu. V zastavěných prostorách může dosah čidla rapidně klesnout. Čidlo je odolné kapající vodě, nevystavujte jej však trvale působení deště. Čidlo neumísťujte na kovové předměty, sniží se tím dosah jeho vysílání.
- Čidlo můžete umístit vertikálně nebo pověsit na zeď.
- Pokud se zobrazí na displeji meteostanice ikona slabé baterie  v poli č. 17, vyměňte baterie v čidlu.
- Pokud se zobrazí na displeji meteostanice ikona slabé baterie  v poli č. 26, vyměňte baterie ve stanici.

Rádiem řízené hodiny (DCF77)

- Automatické vyhledávání signálu DCF začne po 3 minutách určených pro vyhledávání venkovního čidla. Na displeji bude blikat symbol "▲" vedle zobrazení času. Ve chvíli kdy se meteostanici podaří zachytit signál DCF, na displeji bude zobrazena ikona "▲" .
 - Stiskněte současně tlačítka "▲" nebo "▼" po dobu 3 sekund pro manuální zapnutí nebo vypnutí vyhledávání DCF signálu.
 - Hodiny se synchronizují denně mezi 1. a 3. hodinou ranní. Pokud synchronizace není úspěšná, proces se opakuje znovu mezi 4. a 5. hodinou.
 - V normálních podmínkách (v bezpečné vzdálenosti od zdrojů rušení, jako jsou např. televizní přijímače, monitory počítačů) trvá zachycení časového signálu několik minut.
- V případě, že meteostanice tento signál nezachytí, postupujte podle následujících kroků:
- Přemístěte meteostanici na jiné místo a pokuste se o nové zachycení signálu DCF.
 - Zkontrolujte vzdálenost hodin od zdrojů rušení (monitory počítačů nebo televizní přijímače). Měla by být při příjmu tohoto signálu alespoň 1,5 až 2 metry.
 - Nedávejte meteostanici při příjmu DCF signálu do blízkosti kovových dveří, okenních rámu nebo jiných kovových konstrukcí či předmětů (pračky, sušičky, chladničky atd.).
 - V prostorách ze železobetonových konstrukcí (sklepy, výškové domy atd.) je příjem signálu DCF podle podmínek slabší.
 - V extrémních případech umístěte meteostanici poblíž okna směrem k vysílači.
- Přijem rádio-signalu DCF ovlivňují následující faktory:
- silné zdi a izolace, suterénní a sklepní prostory
 - nehodné lokální geografické podmínky (lze těžko dopředu odhadnout)
 - atmosférické poruchy, bouřky, neodrušené elektrospotřebiče, televizory a počítače, umístěné v blízkosti radiopřijímače DCF.

Pokud stanice nemůže vyhledat signál DCF, je nutné nastavit čas a datum manuálně.

Poznámka: V případě, že stanice zachytí signál DCF, ale zobrazený aktuální čas nebude správný (např. posunutý o ±1 hodinu), je zapotřebí vždy nastavit správný časový posun v zemi, kde je stanice používána, viz Manuální nastavení času a data. Aktuální čas bude zobrazen s nastaveným časovým posunem.

Poznámka: Může trvat až 30 minut od vložení baterií do jednotek, než stanice začne zobrazovat správně všechny naměřená data a načte DCF signál.

Manuální nastavení času a data

- V módu zobrazení času stiskněte tlačítko „MODE“ po dobu 3 sekund.
- Tlačítky "▲" nebo "▼" nastavíte následující parametry a potvrdíte tlačítkem „MODE“ v tomto sledu: rok – měsíc – den – časový posun (-12 to +12) – formát času 12/24 h – jazyk kalendáře (EN – anglický, GE – německý, SP – španělský, IT – italský, FR – francouzský, DU – Holandský, DA – Dánský) jednotku tlaku (inhg nebo hpa) - hodinu – minutu.

Nastavení budíku

Meteostanice umožňují nastavit 2 nezávislé časy budíku.

Stiskněte opakovaně tlačítko **MODE**, vyberte čas budíku č. 1 (A1) nebo čas budíku č. 2 (A2).

Pro aktivaci budíku stiskněte tlačítko "▲" nebo "▼". Zobrazí se ikona ☀ (aktivní). Opětovným stiskem tlačítka "▲" nebo "▼" budík deaktivujete, ikona zmizí (neaktivní).

Potom dlouze podržte tlačítko **MODE** pro nastavení Vámi zvoleného budíku, začne blikat nastavení času. Hodnoty času nastavíte opakovaným stiskem tlačítek "▲" nebo "▼", pro posun v nabídce stiskněte opět tlačítko **MODE**.

Podle nastavení bude na displeji zobrazena ikona odpovídajícího budíku.

Budík potom zazní v nastavený čas. Budík zvoní po dobu 2 minut, pokud není stisknuto žádné tlačítko. Pokud chcete budík deaktivovat, stiskněte opakovaně tlačítko **MODE**, vyberte požadovaný budík a stiskem tlačítka "▲" nebo "▼" budík deaktivujete. Ikona budíku nebude na displeji zobrazena.

Funkce opakovaného buzení (SNOOZE)

Zvonení budíku posunete o 5 minut stiskem tlačítka **SNOOZE/LIGHT** umístěným na horní části meteostanice.

To stisknete, jakmile zvonení začne. Ikona budíku ☀ bude blikat.

Pro zrušení funkce **SNOOZE** stiskněte jakékoliv jiné tlačítko – ikona přestane blikat a zůstane zobrazena. Budík bude znovu aktivován další den.

Pokud během zvonení nestisknete žádné tlačítko, bude zvonení automaticky ukončeno po 2 minutách.

Vnitřní a venkovní teplota, nastavení jednotky teploty °C/°F

Vnitřní teplota se zobrazuje v poli 22.

Venkovní teplota se zobrazuje v poli 15.

Opakovaným stiskem tlačítka "▼" nastavte požadovanou jednotku teploty °C/°F.

Zobrazení maximálních a minimálních naměřených hodnot teploty/vlhkosti

Opakovaným stiskem tlačítka, ▲" budou postupně zobrazeny maximální (ikona MAX) a minimální (ikona MIN) naměřené hodnoty teploty/vlhkosti.

Podržíte-li tlačítko, ▲" na dobu delší než 3 sekundy, dojde k vymazání paměti MAX/MIN hodnot.

Nastavení teplotního alarmu venkovní teploty

- Podržte dlouze tlačítko "▼" dokud nezačne blikat ON/OF v poli č.15, a následným stiskem tlačítek "▲" a "▼" vyberte ON (zapnuto) nebo OF (vypnuto)
- Stiskněte tlačítko „**MODE**“ a následně tlačítky "▲" a "▼" nastavte požadovanou teplotu pro horní limit teploty (ikona ☀)
- Stiskněte tlačítko „**MODE**“ a následně tlačítky "▲" a "▼" nastavte požadovanou teplotu pro spodní limit teploty (ikona ☁)
- Při překročení teplotního limitu zazní alarm (pipání) a hodnota teploty bude blikat
- Stiskněte jakékoliv tlačítko pro zrušení pipání
- Limit pro spodní teplotu musí být zvolený alespoň o 1 °C nižší než zvolený limit pro horní teplotu

Předpověď počasí

Stanice předpovídá počasí na základě změn atmosférického tlaku na příštích 12–24 hodin po okolí vzdálené 15–20 km.

Přesnost předpovědi počasí je zhruba 70 %. Protože předpověď počasí nemusí vždy 100 % vycházet, nemůže být výrobce ani prodejce odpovědný za jakékoliv ztráty způsobené nepřesnou předpovědí počasí. Při prvním nastavení nebo po resetování meteostanice trvá zhruba 12 hodin, než meteostanice začne správně předpovídat. Meteostanice ukazuje 5 ikon předpovědi počasí.

Poznámka: Aktuálně zobrazená ikona znamená předpověď na příštích 12–24 hodin. Nemusí odpovídat aktuálnímu stavu počasí.

				
slunečno	oblačno	zataženo	děšť	bouřka

Atmosférický tlak/historie

Stanice zobrazuje aktuální hodnotu atmosférického tlaku v hPa/inHg jednotkách a také historii tlaku v uplynulých 12 hodinách v poli č. 21 (opakováním stiskem tlačítka HISTORY). Graf historie měření tlaku je animovaný. Při přemístění meteorostanice na jiné místo dojde k ovlivnění měřených hodnot. Měření se ustálí během 12 hodin od vložení baterií nebo přemístění stanice.

- Pro nastavení nadmořské výšky podržte tlačítko „HISTORY“ po dobu 3 sekund. Na displeji začne blikat hodnota nadmořské výšky
- tlačítka „▲“, „▼“ (C a D) vyberte nadmořskou výšku v místě vaší polohy a potvrďte tlačítkem History (E)
- Ikona předpověď počasí začne blikat, tlačítka „▲“, „▼“ (C a D) můžete vybrat aktuální počasí.

Podsívání displeje

Stisknete dotykové tlačítko „SNOOZE/LIGHT“ pro aktivaci podsívání displeje. Při provozu pouze na baterie bude displej krátkodobě podsíván po dobu 10 sekund.

Při zapojení síťového adaptéru:

Displej je podsíván trvale.

Stisknete opakovaně tlačítko SNOOZE/LIGHT k trvalé aktivaci/deaktivaci podsívání displeje.

Nastavení režimu podsívání

Podržte tlačítko „SNOOZE/LIGHT“ po dobu 2 sekund pro výběr režimu podsívání (bliká ikona a/b/c v poli č.1)

Opakováním stiskem tlačítka „▼“ vyberte požadovaný režim podsívání a/b/c.

Režim A

můžete manuálně zvolit barvu podsívání displeje. Opakováním stiskem tlačítka „SNOOZE/LIGHT“ přepínáte mezi jednotlivými barvami: červená – zelená – modrá – žlutá – fialová – bledě modrá – bílá. Stiskem tlačítka „MODE“ potvrdíte svou volbu.

Režim B

zobrazuje barvy podle funkce Předpovědi počasí: žlutá (Slunečno) – červená (Oblačno) – zelená (zataženo) – modrá (déšť) – fialová (bouřka). Stiskem tlačítka „MODE“ potvrdíte svou volbu.

Režim C

barva se mění podle venkovní teploty.

nad 30 °C (červená), 25~29.9 °C (žlutá), 20~24.9 °C (zelená), 10~19.9 °C (bílá), 0~9.9° (bledě modrá), -0.1 °C ~-9.9 °C (modrá), pod -10 °C (fialová). Stiskem tlačítka „MODE“ potvrdíte svou volbu. Pokud není v dosahu signál z čidla, podsívání bude červené, dokud nedojde k opětovnému příjmu signálu z čidla. Pokud stisknete zároveň tlačítko MODE a „▼“, začne se barva displeje automaticky měnit každých 7 sekund.

Tato funkce je aktivní, pouze když je zapojen síťový zdroj.



Pokud stisknete znovu tlačítko MODE zůstane nastavena aktuální barva displeje.

Trend teploty/vlhkosti/tlaku (počasí)

Ikona trendu venkovní teploty a vlhkosti se zobrazuje v poli 16.

Ikona trendu vnitřní teploty a vlhkosti se zobrazuje v poli 27.

Ikona trendu tlaku se zobrazuje v poli č. 4 nad hodnotou tlaku.

Ukazatel trendu teploty/vlhkosti/tlaku			
	stoupající	stálý	klesající

Ikona komfortu – smajlík

Stanice využívá uložená data o vlhkosti k určení komfortu v místnosti a zobrazí odpovídající symbol v poli č. 24.

		
COMFORT	DRY	WET

Je-li vlhkost mezi 40–70 % RV a teplota mezi 20–28 °C, objeví se ikona COMFORT – pohodlné prostředí.

Je-li vlhkost nižší než 40 % RV, objeví se ikona DRY – suché prostředí.

Je-li vlhkost vyšší než 70 % RV, objeví se ikona WET – vlhké prostředí

Není-li teplota v rozmezí 20–28 °C a 40–70 % RV, nebude zobrazena žádná ikona.

Upozornění na námrazu

Pokud je venkovní teplota nižší než +1 °C, zobrazí se symbol upozornění na námrazu v poli č. 2

Upozornění na nízký stav baterie

Stanice zobrazuje upozornění na nízký stav baterie u stanice i venkovního čidla. V tom případě je nutné baterie vyměnit.

- Stav baterií ve stanici – pole č. 26
- Stav baterií ve venkovním čidle – pole č. 17

Bezpečnostní pokyny a upozornění



Před použitím zařízení studujte návod k použití.



Dbejte bezpečnostních pokynů uvedených v tomto návodu.

Výrobek je navržen tak, aby při vhodném zacházení spolehlivě sloužil řadu let.

- Než začnete s výrobkem pracovat, pozorně si přečtěte uživatelský manuál.
- Nevystavujte výrobek přímému slunečnímu světlu, extrémnímu chladu a vlhku a náhlým změnám teploty.
- Neumísťujte výrobek do míst náchylných k vibracím a otřesům – mohou způsobit jeho poškození.
- Nevystavujte výrobek nadměrnému tlaku, nárazům, prachu, vysoké teplotě nebo vlhkosti – mohou způsobit poruchu funkčnosti výrobku, kratší energetickou výdrž, poškození baterií a deformaci plastových částí.
- Nevystavujte výrobek dešti ani vlhku, není-li určen pro venkovní použití.
- Neumísťujte na výrobek žádné zdroje otevřeného ohně, např. zapálenou svíčku, apod.
- Neumísťujte výrobek na místa, kde není zajištěno dostatečné proudění vzduchu.
- Nevsunujte do větracích otvorů výrobku žádné předměty.
- Nezasahujte do vnitřních elektrických obvodů výrobku – můžete jej poškodit a automaticky tím ukončit platnost záruky.
- K čištění používejte mírně navlhčený jemný hadřík. Nepoužívejte rozpouštědla ani čisticí přípravky – mohly by poškrábat plastové části a narušit elektrické obvody.
- Výrobek neponořujte do vody ani jiných kapalin a nevystavujte kapající ani stříkající vodě.
- Při poškození nebo vadě výrobku neprovádějte žádné opravy sami, předejte jej k opravě prodejci, kde jste jej zakoupili.
- Tento přístroj není určen pro používání osobami (včetně dětí), jimž fyzická, smyslová nebo mentální neschopnost či nedostatek zkušeností a znalostí zabraňuje v bezpečném používání přístroje, pokud na ně nebude dohlíženo nebo pokud nebyly instruovány ohledně použití tohoto přístroje osobou zodpovědnou za jejich bezpečnost.

Výrobek lze provozovat na základě všeobecného oprávnění č. VO-R/10/01.2019-1.



Nevyhazujte elektrické spotřebiče jako netříděný komunální odpad, použijte sběrná místa tříděného odpadu. Pro aktuální informace o sběrných místech kontaktujte místní úřady. Pokud jsou elektrické spotřebiče uloženy na skládkách odpadků, nebezpečné látky mohou prosakovat do podzemní vody a dostat se do potravního řetězce a poškozovat vaše zdraví.

Tímto EMOS spol. s r. o. prohlašuje, že typ rádiového zařízení E5101 je v souladu se směrnicí 2014/53/EU. Úplné znění EU prohlášení o shodě je k dispozici na těchto internetových stránkách <http://www.emos.eu/download>.

Špecifikácia:

hodiny riadené rádiovým signálom

vnútorná teplota: 0 °C až +50 °C

vonkajšia teplota: -20 °C až +60 °C

rozlíšenie teploty: 0,1 °C

presnosť merania teploty: ± 1 °C (pre rozpätie 0 °C až +40 °C), inak ± 2 °C

vnútorná a vonkajšia vlhkosť: 20 až 95 % RV

rozlíšenie vlhkosti: 1 % RV

presnosť merania vlhkosti: +/- 5 % pre rozpätie 30 % až 60 %

+/- 8 % rozpätie 20 % až 29 % / 61 % až 95 %

meracie rozpätie bar. tlaku: 850 hPa až 1 050 hPa

bezdrôtové čidlo: prenosová frekvencia 433 MHz, 3 mW e.r.p. max.

dosah rádiového signálu: až 50 m vo voľnom priestore

počet čidiel pre pripojenie: max. 1

napájanie hlavnej stanice: 3x 1,5 V AAA batérie (nie sú súčasťou)

napájanie adaptéra: AC 230 V/DC 5 V/1 A (súčasťou balenia)

napájanie čidla: 2x 1,5 V AAA batérie (nie sú súčasťou)

rozmery a hmotnosť bez batérií:

hlavná stanica: 27 x 250 x 95 mm, 338 g

čidlo: 21 x 60 x 100 mm, 54 g

Popis meteostanice**Hlavný panel**

(viď obr. 1)

1. – režim podsvietenia displeja; 2. – predpoveď počasia; 3. – história tlaku; 4. – ukazovateľ trendu tlaku; 5. – hodnota tlaku; 6. – DST – letný čas; 7. – čas; 8. – aktivácia budíka; 9. – príjem DCF signálu; 10. – názov dňa v týždni; 11. – mesiac; 12. – dátum; 13. – dopoludnia/popoludní (AM/PM); 14. – max./min. vonkajšia teplota a vlhkosť; 15. – vonkajšia teplota; 16. – ukazovateľ trendu vonkajšej teploty; 17. – ikona vybitie batérie vo vonkajšom čidle; 18. – vonkajšia vlhkosť; 19. – príjem signálu z vonkajšieho čidla; 20. – teplotný alarm; 21. – ikona vonkajšieho čidla; 22. – vnútorná teplota; 23. – vnútorná vlhkosť; 24. – ikona komfortu; 25. – ikona vnútornej teploty a vlhkosti; 26. – ikona vybitie batérie v stanici; 27. – ukazovateľ trendu vnútornej teploty; 28. – min./max. vnútorná teplota a vlhkosť; 29. – držiak; 30. – kryt batérií; 31. – priestor pre batérie;

Zadná strana

(viď obr. 2)

Tlačidlo	Stisk tlačidla	Podržať tlačidlo po dobu 3 sekúnd
(A) SNOOZE LIGHT	1. aktivácia/deaktivácia funkcie Snooze; 2. podsvietenie displeja	nastavenie módu podsvietenia A, B nebo C
(B) MODE	mód zobrazenia času/ Alarm1/ Alarm 2	základné nastavenie stanice
(C) UP "▲"	zobrazenie MAX/MIN teploty a vlhkosti; jeden krok dopredu v nastavení	Zmazanie MAX/MIN údajov o teplote a vlhkosti.
(D) DOWN "▼"	nastavenie jednotky teploty °C/°F; jeden krok dozadu v nastavení; aktivácia/ deaktivácia budíka	nastavenie teplotného limitu vonkajšej teploty

(E) HISTORY	Zobraziť históriu tlaku vzduchu	nastavenie nadmorskej výšky
(F) SEARCH		spárovanie s čidlom
(G)DC jack		pripojenie AC adaptéra

Popis čidla

(viď obr. 3)



1. – vonkajšia teplota; **2.** – vonkajšia vlhkosť; **3.** – LED signalizácia prenosu signálu do stanice; **4.** – otvor pre zavesenie na stenu; **5.** – batériový priestor

Upozornenie



Používajte len alkalické 1,5 V batérie rovnakého typu, nepoužívajte nabíjacie 1,2 V batérie.

Nižšie napätie môže spôsobiť nefunkčnosť oboch jednotiek.

Uvedenie do prevádzky

1. Vložte batérie najskôr do meteostanice (3x 1,5 V AAA), zapojte do stanice 5 V sieťový zdroj, ktorý je súčasťou balenia.
2. Potom vložte batérie do bezdrôtového čidla (2x 1,5 V AAA). Pri vkladaní batérií dbajte na správnu polaritu, aby nedošlo k poškodeniu meteostanice alebo čidla.
3. Po vložení batérií do meteostanice na displeji začne blikať nadmorská výška, tlačidlami "▲"/"▼" (C a D) vyberte nadmorskú výšku v mieste vašej polohy a potvrdte tlačidlom History (E). Ikona predpovede počasia začne blikať, tlačidlami "▲"/"▼" (C a D) môžete vybrať aktuálne počasie, potvrdte tlačidlom History.
4. Potom vložte batérie do bezdrôtového čidla (2x 1,5 V AAA), pri vkladaní batérií dbajte na správnu polaritu. Červená kontrolka LED začne blikať. Meteostanica sa teraz snaží spojiť s vonkajším čidlom. Tento proces môže trvať až 3 minúty. V prípade poruchy spojenia stlačte a držte tlačidlo "SEARCH" na stanici po dobu dlhšiu ako 3 sekundy.
5. Odporúčame umiestniť čidlo na severnú stranu domu. V zastavaných priestoroch môže dosah čidla rapídne klesnúť. Čidlo je odolné kvapkajúcej vode, nevystavujte ho však trvalému pôsobeniu dažďa. Čidlo neumiestňujte na kovové predmety, zníži sa tým dosah jeho vysielania.
6. Čidlo môžete umiestniť vertikálne alebo zavesiť na stenu.
7. Pokiaľ sa zobrazí na displeji meteostanice ikona slabej batérie , vymeňte batérie v čidle.
8. Pokiaľ sa zobrazí na displeji meteostanice ikona slabej batérie , vymeňte batérie v stanici.

Rádiom riadené hodiny (DCF77)

- Automatické vyhľadávanie signálu DCF začne po 3 minútach určených pre vyhľadávanie vonkajšieho čidla. Na displeji bude blikať symbol  vedľa zobrazenia času. Vo chvíli, keď sa meteostanici podarí zachytiť signál DCF, na displeji bude zobrazená ikona .
 - Stlačte súčasne tlačidlá "▲" alebo "▼" po dobu 3 sekúnd pre manuálne zapnutie alebo vypnutie vyhľadávania DCF signálu.
 - Hodiny sa synchronizujú denne medzi 1. a 3. hodinou rannou. Pokiaľ synchronizácia nie je úspešná, proces sa zopakuje znovu medzi 4. a 5. hodinou.
 - V normálnych podmienkach (v bezpečnej vzdialenosti od zdrojov rušenia, ako sú napr. televízne prijímače, monitory počítačov) trvá zachytenie časového signálu niekoľko minút.
- V prípade, že meteostanice tento signál nezachytia, postupujte podľa nasledujúcich krokov:
- Premiestnite meteostanicu na iné miesto a pokúste sa o nové zachytenie signálu DCF.
 - Skontrolujte vzdialenosť hodín od zdrojov rušenia (monitory počítačov alebo televízne prijímače). Mali by byť pri prijíme tohto signálu aspoň 1,5 až 2 metre.
 - Nedávajte meteostanicu pri prijíme DCF signálov do blízkosti kovových dverí, okenných rámov alebo iných kovových konštrukcií či predmetov (práčky, sušičky, chladničky atď.).

- V priestoroch zo železobetónových konštrukcií (pivnice, výškové domy atď.) je príjem signálu DCF podľa podmienok slabší.
- V extrémnych prípadoch umiestnite meteorostanicu blízko okna smerom k vysielateľu.

Príjem rádio-signálu DCF ovplyvňujú nasledujúce faktory:

- silné steny a izolácie, suterénne a pivničné priestory
- nevhodné lokálne geografické podmienky (je ťažko vopred odhadnúť)
- atmosférické poruchy, búrky, neodrušené elektrospotrebiče, televízory a počítače, umiestnené v blízkosti rádioprijímača DCF.

Pokiaľ stanica nemôže vyhľadať signál DCF, je nutné nastaviť čas a dátum manuálne.

Poznámka: V prípade, že stanica zachytí signál DCF, ale zobrazený aktuálny čas nebude správny (napr. posunutý o ± 1 hodinu), je potrebné vždy nastaviť správny časový posun krajine, kde je stanica používaná, viď Manuálne nastavenie času a dátumu. Aktuálny čas bude zobrazený s nastaveným časovým posunom.

Poznámka: Môže trvať až 30 minút od vloženia batérií do jednotiek, ako stanica začne zobrazovať správne všetky namerané dáta a načíta DCF signál.

Manuálne nastavenie času a dátumu

1. V móde zobrazenia času stlačte tlačidlo „MODE“ po dobu 3 sekúnd.
2. Tlačidlami „▲“ alebo „▼“ nastavíte nasledujúce parametre a potvrdíte tlačidlom „MODE“ v tomto slede: rok – mesiac – deň – časový posun (-12 to +12) – formát času 12/24 h – jazyk kalendára (EN – anglický, GE – nemecký, SP – španielsky, IT – taliansky, FR – francúzsky, DU – holandský, DA – dánsky) jednotku tlaku (inhg alebo hpa) – hodinu – minútu.

Nastavenie budíka

Meteorostanica umožňuje nastaviť 2 nezávislé časy budíku.

Stlačte opakovane tlačidlo **MODE**, vyberte čas budíka č. 1 (A1) alebo čas budíka č. 2 (A2).

Pre aktiváciu budíka stlačte tlačidlo „▲“ alebo „▼“. Zobrazí sa ikona  (aktívny). Opätovným stlačením tlačidla „▲“ alebo „▼“ budík deaktivujete, ikona zmizne (neaktívny).

Potom dlho podržte tlačidlo **MODE** pre nastavenie Vami zvoleného budíka, začne blikať nastavenie času. Hodnoty času nastavíte opakovaným stlačením tlačidiel „▲“ alebo „▼“, pre posun v ponuke stlačte opäť tlačidlo **MODE**.

Podľa nastavenia bude na displeji zobrazená ikona zodpovedajúceho budíka.

Budík potom zaznie v nastavený čas. Budík zvoní po dobu 2 minút, pokiaľ nie je stlačené žiadne tlačidlo. Pokiaľ chcete budík deaktivovať, stlačte opakovane tlačidlo **MODE**, vyberte požadovaný budík a stlačením tlačidla „▲“ alebo „▼“ budík deaktivujete. Ikona budíku nebude na displeji zobrazená.

Funkcia opakovaného budenia (SNOOZE)

Zvonenie budíka posuniete o 5 minút stlačením tlačidla SNOOZE/LIGHT umiestneným na hornej časti meteorostanice.

To stlačíte, akonáhle zvonenie začne. Ikona budíku  bude blikať.

Pre zrušenie funkcie SNOOZE stlačte akékoľvek iné tlačidlo – ikona prestane blikať a zostane zobrazená. Budík bude znovu aktivovaný na ďalší deň.

Pokiaľ v priebehu zvonenia nestlačíte žiadne tlačidlo, bude zvonenie automaticky ukončené po 2 minútach.

Vnútnorná a vonkajšia teplota, nastavenie jednotky teploty °C/°F

Vnútnorná teplota sa zobrazuje v poli 22.

Vonkajšia teplota sa zobrazuje v poli 15.

Opakovaným stlačením tlačidla „▼“ nastavte požadovanú jednotku teploty °C/°F.

Zobrazenie maximálnych a minimálnych nameraných hodnôt teploty/vlhkosti

Opakovaným stlačením tlačidla „▲“ budú postupne zobrazené maximálne (ikona MAX) a minimálne (ikona MIN) namerané hodnoty teploty/vlhkosti.

Ak podržíte tlačidlo „▲“ na dobu dlhšiu ako 3 sekundy, dôjde k vymazaniu pamäti MAX/MIN hodnôt.

Nastavenie teplotného alarmu vonkajšej teploty



- Podržte dlho tlačidlo "▼" pokým nezačne blikať ON/OFF v poli č.15, a následným stlačením tlačidla "▲" a "▼" vyberte ON (zapnuté) alebo OFF (vypnuté)
- Stlačte tlačidlo „MODE“ a následne tlačidlami "▲" a "▼" nastavte požadovanú teplotu pre horný limit teploty (ikona ▲)
- Stlačte tlačidlo „MODE“ a následne tlačidlami "▲" a "▼" nastavte požadovanú teplotu pre spodný limit teploty (ikona ▼)
- Pri prekročení teplotného limitu zaznie alarm (pípanie) a hodnota teploty bude blikať
- Stlačte akékoľvek tlačidlo pre zrušenie pípania
- Limit pre spodnú teplotu musí byť zvolený aspoň o 1 °C nižší ako zvolený limit pre hornú teplotu

Predpoveď počasia

Stanica predpovedá počasie na základe zmien atmosférického tlaku na nasledujúcich 12–24 hodín pre okolie vzdialené 15–20 km.

Presnosť predpovede počasia je približne 70 %. Pretože predpoveď počasia nemusí vždy 100 % vychádzať, nemôže byť výrobca ani predajca zodpovedný za akékoľvek straty spôsobené nepresnou predpoveďou počasia. Pri prvom nastavení alebo po resetovaní meteostanice trvá približne 12 hodín, kým meteostanica začne správne predpovedať. Meteostanica ukazuje 5 ikon predpovede počasia.

Poznámka: Aktuálne zobrazená ikona znamená predpoveď na nasledujúcich 12–24 hodín. Nemusí zodpovedať aktuálnemu stavu počasia.

				
Slnečno	Poloblačno	Zamračené	Dážď	Búrka

Atmosférický tlak/história

Stanica zobrazuje aktuálnu hodnotu atmosférického tlaku v hPa/inHg jednotkách a tiež históriu tlaku v uplynulých 12 hodinách v poli č. 21 (opakovaným stlačením tlačidla HISTORY). Graf histórie merania tlaku je animovaný. Pri premiestnení meteostanice na iné miesto dôjde k ovplyvneniu meraných hodnôt. Meranie sa ustáli v priebehu 12 hodín od vloženia batérií alebo premiestnenia stanice.

- Pre nastavenie nadmorskej výšky podržte tlačidlo „HISTORY“ po dobu 3 sekúnd. Na displeji začne blikať hodnota nadmorskej výšky
- tlačidlami "▲"; "▼" (C a D) vyberte nadmorskú výšku v mieste vašej polohy a potvrdte tlačidlom History (E)
- Ikona predpovede počasia začne blikať, tlačidlami "▲"; "▼" (C a D) môžete vybrať aktuálne počasie.

Podsietenie displeja

Stlačte dotykové tlačidlo „SNOOZE/LIGHT“ pre aktiváciu podsietenia displeja. Pri prevádzke len na batérie bude displej krátkodobou podsietený po dobu 10 sekúnd.

Pri zapojení sieťového adaptéru:

Displej je podsietený trvale.

Stlačte opakovane tlačidlo SNOOZE/LIGHT pre trvalú aktiváciu/deaktiváciu podsietenia displeja.

Nastavenie režimu podsietenia

Podržte tlačidlo „SNOOZE/LIGHT“ po dobu 2 sekúnd pre výber režimu podsietenia (bliká ikona a/b/c v poli č.1)

Opakovaným stlačením tlačidla "▼" vyberte požadovaný režim podsietenia a/b/c.

Režim A

môžete manuálne zvoliť farbu podsietenia displeja. Opakovaným stlačením tlačidla „SNOOZE/LIGHT“ prepínate medzi jednotlivými farbami: červená – zelená – modrá – žltá – fialová – bledo modrá – biela.

Stlačením tlačidla „MODE“ potvrdíte svoju voľbu.

Režim B

zobrazuje farby podľa funkcie Predpovede počasia: žltá (Snečno)- červená (Oblačno) – zelená (zamračené)– modrá (dážď) – fialová (búrka). Stlačením tlačidla „MODE“ potvrdíte svoju voľbu.

Režim C

farba sa mení podľa vonkajšej teploty.

nad 30 °C (červená), 25~29.9 °C (žltá), 20~24.9 °C (zelená), 10~19.9 °C (biela), 0~9.9° (bledo modrá), -0.1 °C ~-9.9 °C (modrá), pod -10 °C (fialová). Stlačením tlačidla „MODE“ potvrdíte svoju voľbu. Pokiaľ nie je v dosahu signál z čidla, podsvietenie bude červené, pokiaľ nedôjde k opätovnému príjmu signálu z čidla.

Pokiaľ stlačíte zároveň tlačidlo MODE a “▼”, začne sa farba displeja automaticky meniť každých 7 sekúnd.

Táto funkcia je aktívna, len keď je zapojený sieťový zdroj.



Pokiaľ stlačíte znovu tlačidlo MODE, zostane nastavená aktuálna farba displeja.

Trend teploty/vlhkosti/tlaku (počasia)

Ikona trendu vonkajšej teploty a vlhkosti sa zobrazuje v poli 16.



Ikona trendu vnútornej teploty a vlhkosti sa zobrazuje v poli 27.

Ikona trendu tlaku sa zobrazuje v poli č. 4 nad hodnotou tlaku.

ukazovateľ trendu teploty, vlhkosti a tlaku			
	stúpajúci	trvalý	klesajúci

Ikona komfortu – smajlík

Stanica využíva uložené dáta o vlhkosti k určeniu komfortu v miestnosti a zobrazí zodpovedajúci symbol v poli č. 24.

		
COMFORT	DRY	WET

Ak je vlhkosť medzi 40–70 % RV a teplota medzi 20–28 °C, objaví sa ikona COMFORT – pohodlné prostredie.

Ak je vlhkosť nižšia než 40 % RV, objaví sa ikona DRY – suché prostredie.

Ak je vlhkosť vyššia ako 70 % RV, objaví sa ikona WET – vlhké prostredie

Ak nie je teplota v rozmedzí 20–28 °C a 40–70 % RV, nebude zobrazená žiadna ikona.

Upozornenie na námrazu

Pokiaľ je vonkajšia teplota nižšia ako +1 °C, zobrazí sa symbol upozornenia na námrazu v poli č. 2

Upozornenie na nízky stav batérie

Stanica zobrazuje upozornenie na nízky stav batérie v stanici aj vonkajšom čidle. V tom prípade je nutné batérie vymeniť.

Stav batérií v stanici – pole č. 26

Stav batérií vo vonkajšom čidle – pole č. 17

Bezpečnostné pokyny a upozornenie



Pred použitím zariadenia preštudujte návod na použitie.



Dbajte na bezpečnostné pokyny uvedené v tomto návode.

Výrobok je navrhnutý tak, aby pri vhodnom zaobchádzaní spoľahlivo slúžil dlho rokov.

- Skôr ako začnete s výrobkom pracovať, pozorne si prečítajte užívateľský manuál.
- Nevystavujte výrobok priamemu slnečnému svetlu, extrémnemu chladu a vlhku a náhlym zmenám teploty.
- Neumiestňujte výrobok do miest náchylných na vibrácie a otrasy – môžu spôsobiť jeho poškodenie.

- Nevystavujte výrobok nadmernému tlaku, nárazom, prachu, vysokej teplote alebo vlhkosti – môžu spôsobiť poruchu funkčnosti výrobku, kratšiu energetickú výdrž, poškodenie batérií a deformáciu plastových častí.
- Nevystavujte výrobok dažďu ani vlhku, ak nie je určený na vonkajšie použitie.
- Neumiestňujte na výrobok žiadne zdroje otvoreného ohňa, napr. zapálenú sviečku, a pod.
- Neumiestňujte výrobok na miesta, kde nie je zaistené dostatočné prúdenie vzduchu.
- Nevkladajte do vetracích otvorov výrobku žiadne predmety.
- Nezasahujte do vnútorných elektrických obvodov výrobku – môžete ho poškodiť a automaticky tým ukončiť platnosť záruky.
- Na čistenie používajte mierne navlhčenú jemnú handričku. Nepoužívajte rozpúšťadla ani čistiace prípravky – mohli by poškriabať plastové časti a narušiť elektrické obvody.
- Výrobok neponárajte do vody ani iných kvapalín a nevystavujte kvapkajúcej ani striekajúcej vode.
- Pri poškodení alebo vade výrobku nevykonávajte žiadne opravy sami, prenechajte ho na opravu predajcovi, kde ste ho zakúpili.
- Tento prístroj nie je určený na používanie osobám (vrátane detí), ktorých fyzická, zmyslová alebo mentálna neschopnosť či nedostatok skúseností a znalostí zabraňuje v bezpečnom používaní prístroja, pokiaľ na ne nebude dohliadnuté alebo pokiaľ neboli inštruované ohľadom použitia tohto prístroja osobou zodpovednou za ich bezpečnosť.



Nevyhadzujte elektrické spotrebiče ako netriedený komunálny odpad, použite zberné miesta triedeného odpadu. Pre aktuálne informácie o zberných miestach kontaktujte miestne úrady.  Pokiaľ sú elektrické spotrebiče uložené na skládkach odpadkov, nebezpečné látky môžu presakovať do podzemnej vody a dostať sa do potravinového reťazca a poškodzovať vaše zdravie.

EMOS spol. s r. o. týmto vyhlasuje, že rádiové zariadenie typu E5101 je v súlade so smernicou 2014/53/EÚ. Úplné EÚ vyhlásenie o zhode je k dispozícii na tejto internetovej adrese: <http://www.emos.eu/download>

PL | Bezprzewodowa stacja meteorologiczna

Specyfikacja:

zegar sterowany sygnałem radiowym	
temperatura wewnętrzna:	0 °C do +50 °C
temperatura zewnętrzna:	-20 °C do +60 °C
rozdzielczość temperatury:	0,1 °C
dokładność pomiaru temperatury:	±1 °C (dla zakresu 0 °C do +40 °C), inaczej ±2 °C
wilgotność wewnętrzna i zewnętrzna:	20 do 95 % RV
rozdzielczość wilgotności:	1 % RV
dokładność pomiaru wilgotności:	+/-5 % dla zakresu 30 % do 60 % +/-8 % dla zakresu 20 % do 29%/61 % do 95 %
zakres pomiaru ciśnienia barometrycznego:	850 hPa do 1 050 hPa
czujnik bezprzewodowy:	częstotliwość transmisji 433 MHz, 3 mW E.R.P. maks.
zasięg sygnału radiowego:	do 50 m na wolnej przestrzeni
liczba czujników do podłączenia:	maks. 1
zasilanie stacji głównej:	baterie 3x 1,5 V AAA (brak w komplecie)
zasilacz:	AC 230 V/DC 5 V/1 A (w komplecie)
zasilanie czujnika:	baterie 2x 1,5 V AAA (brak w komplecie)
wymiary i waga bez baterii:	
stacja główna:	27 × 250 × 95 mm, 338 g
czujnik:	21 × 60 × 100 mm, 54 g

Opis stacji meteorologicznej

Panel główny

(patrz rys. 1)

1. – tryb podświetlenia wyświetlacza; 2. – prognoza pogody; 3. – historia ciśnienia atmosferycznego; 4. – wskaźnik trendu ciśnienia; 5. – wartość ciśnienia; 6. – DST – czas letni; 7. – czas; 8. – aktywacja budzika; 9. – odbiór sygnału DCF; 10. – nazwa dnia w tygodniu; 11. – miesiąc; 12. – data; 13. – przed południem/po południu (AM/PM); 14. – maks./min. temperatura zewnętrzna; 15. – temperatura zewnętrzna; 16. – wskaźnik trendu temperatury zewnętrznej; 17. – ikona rozładowanej baterii w czujniku zewnętrznym; 18. – wilgotność zewnętrzna; 19. – odbiór sygnału z czujnika zewnętrznego; 20. – alarm od temperatury; 21. – ikona czujnika zewnętrznego; 22. – temperatura wewnętrzna; 23. – wilgotność wewnętrzna; 24. – ikona komfortu; 25. – ikona temperatury wewnętrznej i wilgotności; 26. – ikona rozładowanej baterii w stacji; 27. – wskaźnik trendu temperatury wewnętrznej; 28. – min./maks. temperatura wewnętrzna i wilgotność; 29. – uchwyt; 30. – osłona baterii; 31. – pojemnik na baterie;

Tylna strona

(patrz rys. 2)

Przycisk	Naciśnięcie przycisku	Przytrzymanie przycisku przez 3 sekundy
(A) SNOOZE LIGHT	1. aktywacja /deaktywacja funkcji Snooze; 2. podświetlenie wyświetlacza	ustawienie trybu podświetlenia A, B albo C
(B) MODE	Tryb wyświetlania czasu/ Alarm1/ Alarm 2	podstawowe ustawienie stacji
(C) UP "▲"	wyświetlanie MAKS./MIN temperatury i wilgotności; jeden krok do przodu i zatrzymanie	kasowanie MAKS./MIN danych o temperaturze i wilgotności.
(D) DOWN "▼"	ustawienie jednostki temperatury °C/°F; jeden krok do tyłu w ustawieniach; aktywacja /deaktywacja budzika	ustawianie limitu temperatury zewnętrznej
(E) HISTORY	Pokaż historię ciśnienia atmosferycznego	wysokości nad poziomem morza
(F) SEARCH		Sparowanie z czujnikiem
(G) DC jack		Podłączenie zasilacza AC

Opis czujnika

(patrz rys. 3)



1. – temperatura zewnętrzna; 2. – wilgotność zewnętrzna; 3. – LED sygnalizacji transmisji sygnału do stacji; 4. – otwór do zawieszania na ścianie; 5. – pojemnik na baterie

Uwaga

Stosujemy tylko 1,5 V baterie alkaliczne tego samego typu, nie korzystamy z baterii 1,2 V do dola-dowywania.

Niższe napięcie może spowodować unieruchomienie obu jednostek.

Uruchomienie do pracy

1. Należy najpierw włożyć baterie do stacji meteorologicznej (3x 1,5 V AAA) i podłączyć do stacji 5 V zasilacz sieciowy, który jest częścią kompletu.
2. Potem wkładamy baterie do czujnika bezprzewodowego (2x 1,5 V AAA). Przy wkładaniu baterii należy zachować właściwą polaryzację, żeby nie doszło do uszkodzenia stacji meteorologicznej albo czujnika.
3. Po włożeniu baterii do stacji meteorologicznej na wyświetlaczu zacznie migać wysokość nad poziomem morza, przyciskami "▲", "▼" (C i D) wybieramy wysokość nad poziomem morza w miejscu swojego pobytu i potwierdzamy przyciskiem History (E). Ikona prognozy pogody zacznie migać, przyciskami "▲", "▼" (C i D) możemy wybrać aktualną pogodę i potwierdzić przyciskiem History.
4. Potem wkładamy baterie do czujnika bezprzewodowego (2x 1,5 V AAA), przy wkładaniu baterii należy zachować właściwą polaryzację. Czerwona lampka sygnalizacyjna LED zacznie migać. Stacja meteorologiczna spróbuje teraz połączyć się z czujnikiem zewnętrznym. Ten proces może trwać do 3 minut. W przypadku usterek w połączeniu naciskamy i przytrzymujemy przycisk "SEARCH" w stacji przez czas dłuższy od 3 sekund.
5. Zalecamy umieścić czujnik z północnej strony domu. Zasięg czujnika może gwałtownie zmaleć w zastawionych pomieszczeniach. Czujnik jest odporny na kapiącą wodę, ale lepiej go nie narażać na ciągłe działanie deszczu. Czujnika nie umieszczamy na przedmiotach metalowych, bo zmniejsza to zasięg jego nadawania.
6. Czujnik można umieścić pionowo albo zawiesić go na ścianie.
7. Jeżeli na wyświetlaczu stacji meteorologicznej pojawi się ikona rozładowanych baterii  w polu nr 17, wymieniamy baterie w czujniku.
8. Jeżeli na wyświetlaczu stacji meteorologicznej pojawi się ikona rozładowanych baterii  w polu nr 26, wymieniamy baterie w stacji.

Zegar sterowany radiowo (DCF77)

- Automatyczne wyszukiwanie sygnału DCF zacznie się po 3 minutach przeznaczonych na zlokalizowanie czujnika zewnętrznego. Na wyświetlaczu będzie migać symbol "▲" obok wyświetlanego czasu. W chwili, kiedy stacja meteorologiczna uda się odebrać sygnał DCF, na wyświetlaczu będzie wyświetlona ikona 
 - Naciskamy jednocześnie przyciski "▲" albo "▼" przez 3 sekundy, aby ręcznie włączyć albo wyłączyć wyszukiwanie sygnału DCF.
 - Zegar synchronizuje się codziennie między godziną 1, a 3 nad ranem. Jeżeli synchronizacja nie uda się, proces będzie powtórzony między godziną 4, a 5 rano.
 - W normalnych warunkach (w bezpiecznej odległości od źródeł zakłóceń takich, jak na przykład odbiorniki telewizyjne, monitory komputerów) odbiór tego sygnału radiowego trwa kilka minut.
 - W przypadku, gdy stacja meteorologiczna nie odbierze tego sygnału, należy postępować następująco:
 - Przenosimy stację meteorologiczną na inne miejsce i próbujemy ponownie odebrać sygnał DCF.
 - Sprawdzamy odległość stacji meteorologicznej od źródeł zakłóceń (monitory komputerów albo odbiorniki telewizyjne). Przy odbiorze tego sygnału powinna być zachowana odległość przynajmniej 1,5 do 2 metrów.
 - Nie ustawiamy stacji meteorologicznej przy odbiorze sygnału DCF w pobliżu metalowych drzwi, ram okiennych albo innych metalowych konstrukcji lub przedmiotów (pralki, suszarki, lodówki, itp.).
- W miejscach z konstrukcją żelbetową (piwnice, wieżowce, itp.) odbiór sygnału DCF jest gorszy i zależy od warunków lokalnych. W ekstremalnych przypadkach stację meteorologiczną umieszczamy w pobliżu okna skierowanego w stronę nadajnika.
- Na odbiór sygnału radiowego DCF wpływają następujące czynniki:
- grube mury i izolacja, piwnice i podpiwniczenia
 - niekorzystne warunki geograficzne (trudno je wcześniej ocenić)
 - zjawiska atmosferyczne, burze, odbiorniki elektryczne bez filtrów przeciwzakłóceńiowych, telewizory i komputery, umieszczone w pobliżu odbiornika sygnału radiowego DCF.

Jeżeli stacja nie może odebrać sygnału DCF, to czas i datę trzeba ustawić ręcznie.

Uwaga: W przypadku, gdy stacja odbierze sygnał DCF, ale wyświetlany, aktualny czas nie będzie poprawny (na przykład przesunięty o ± 1 godzinę), to trzeba zawsze ustawić obowiązujące przesunięcie czasowe dla kraju, w którym stacja jest użytkowana, patrz Ręczne ustawienie czasu i daty. Aktualny czas będzie wyświetlany z ustawionym przesunięciem czasowym.

Uwaga: Może minąć do 30 minut od włożenia baterii do jednostek, zanim stacja nie zacznie poprawnie wyświetlać wszystkich zmierzonych danych i nie odbierze sygnału DCF.

Ręczne ustawianie czasu i daty

1. W trybie wyświetlania czasu naciskamy przycisk „**MODE**” przez 3 sekundy.
2. Przyciskami “▲” albo “▼” ustawiamy następujące parametry i potwierdzamy przyciskiem „**MODE**” w takiej kolejności: rok – miesiąc – dzień – przesunięcie czasowe (-12 do +12) – format czasu 12/24 godz. – język kalendarza (EN – angielski, GE – niemiecki, SP – hiszpański, IT – włoski, FR – francuski, DU – holenderski, DA – duński) jednostkę ciśnienia (inhg albo hpa) - godzinę – minutę.

Ustawianie budzika

Stacja meteorologiczna umożliwia ustawianie 2 niezależnych czasów budzenia.

Naciskamy kolejno przycisk **MODE**, wybieramy czas budzika nr 1 (A1) albo czas budzika nr 2 (A2).

Do aktywacji budzika naciskamy przycisk “▲” albo “▼”. Wyświetli się ikona  (aktywny). Kolejnym naciśnięciem przycisku “▲” albo “▼” wyłączamy budzik, ikona znika (jest nieaktywny).

Potem długo przytrzymujemy przycisk **MODE** dla ustawienia wybranego budzika, zacznie migać ustawienie czasu.

Wartości czasu ustawiamy kolejno naciskając przyciski “▲” albo “▼”, do poruszania się w menu naciskamy znowu przycisk **MODE**.

Zależnie od ustawienia na wyświetlaczu będzie pokazana ikona odpowiedniego budzika.

Budzik zadzwoni o ustawionej porze. Budzik dzwoni przez 2 minuty, jeżeli wcześniej nie zostanie naciśnięty żaden przycisk.

Jeżeli chcemy wyłączyć budzik, naciskamy ponownie przycisk **MODE**, wybieramy wymagany budzik i naciśnięciem przycisku “▲” albo “▼” wyłączamy budzik. Ikona budzika nie będzie występować na wyświetlaczu.

Funkcja powtórnego budzenia (SNOOZE)

Dzwonienie budzika przesuwamy o 5 minut naciśnięciem przycisku SNOOZE/LIGHT umieszczonym w górnej części stacji meteorologicznej.

Naciskamy go, kiedy dzwonienie rozpoczęło się. Ikona budzika  będzie migać.

Żeby skasować funkcję SNOOZE, naciskamy jakikolwiek inny przycisk – ikona przestanie migać i będzie wyświetlana.

Budzik włączy się następnego dnia.

Jeżeli w czasie dzwonienia nie nacisniemy żadnego przycisku, to dzwonienie zakończy się automatycznie po 2 minutach.

Temperatura wewnętrzna i zewnętrzna, ustawienie jednostki temperatury °C/°F

Temperatura wewnętrzna jest wyświetlana w polu 22.

Temperatura zewnętrzna jest wyświetlana w polu 15.

Kolejnym naciśnięciem przycisku “▼” ustawiamy wybraną jednostkę temperatury °C/°F.

Wyświetlanie maksymalnych i minimalnych zmierzonych wartości temperatury/wilgotności

Następnym naciśnięciem przycisku „▲” będą kolejno wyświetlane maksymalne (ikona MAKS.) i minimalne (ikona MIN) zmierzone wartości temperatury/wilgotności.

Jeżeli przytrzymamy wciśnięty przycisk „▲” przez dłużej od 3 sekund, dojdzie do skasowania pamięci wartości MAKS./MIN.

Ustawienie alarmu od temperatury zewnętrznej

- Przytrzymujemy dłużej przycisk “▼” aż nie zacznie migać ON/OFF w polu nr 15, a następnie naciskając przyciski “▲” i “▼” wybieramy ON (włącz) albo OFF (wyłącz)

- Naciskamy przycisk „MODE”, a następnie przyciskami “▲” i “▼” ustawiamy wybraną temperaturę dla górnego limitu temperatury (ikona ▲)
- Naciskamy przycisk „MODE”, a następnie przyciskami “▲” i “▼” ustawiamy wybraną temperaturę dla dolnego limitu temperatury (ikona ▼)
- Przy przekroczeniu limitu temperatury odezwie się alarm (pikanie), a wartość temperatury będzie migać
- Naciskamy jakikolwiek przycisk, aby wyłączyć pikanie
- Limit dolny temperatury musi być wybrany przynajmniej o 1 °C niżej, niż wybrany limit dla większej temperatury.

Prognoza pogody

Stacja prognozuje pogodę na następne 12 – 24 godzin na podstawie zmian ciśnienia atmosferycznego dla terenów odległych do 15-20 km.

Wiarygodność prognozy pogody wynosi około 70 %. Ponieważ prognoza pogody nie może się sprawdzać w 100%, to producent, ani sprzedawca nie może odpowiadać za jakiegokolwiek straty wynikające z niedokładnej prognozy pogody.

Przy pierwszym ustawieniu albo po ponownym uruchomieniu stacji meteorologicznej mija około 12 godzin do czasu, kiedy stacja meteorologiczna zacznie dobrze prognozować pogodę.

Stacja meteorologiczna pokazuje 5 ikon prognozy pogody.

Uwaga: Aktualnie wyświetlana ikona oznacza prognozę na następne 12–24 godzin. Nie musi odpowiadać aktualnemu stanowi pogody.

				
Słonecznie	zachmurzenie	Pochmurno	Deszcz	Burza

Ciśnienie atmosferyczne/historia

Stacja wyświetla aktualną wartość ciśnienia atmosferycznego w jednostkach hPa/inHg oraz historię ciśnienia w ostatnich 12 godzinach w polu nr 21 (kolejnymi naciśnięciami przycisku HISTORY). Wykres historii pomiaru ciśnienia jest animowany. Przeniesienie stacji meteorologicznej wpływa na wyświetlanie wartości mierzonych. Wartości stabilizują się w czasie 12 godzin od włożenia baterii albo przemieszczenia stacji.

- Do ustawienia wysokości nad poziomem morza trzeba przytrzymać przycisk „HISTORY” przez 3 sekundy. Na wyświetlaczu zacznie migać wartość wysokości nad poziomem morza
- przyciskami “▲” i “▼” (C i D) wybieramy wysokości nad poziomem morza w miejscu swojego pobytu i potwierdzamy przyciskiem History (E)
- Ikona prognozy pogody zacznie migać, przyciskami “▲” i “▼” (C i D) można wybrać aktualną pogodę.

Podświetlenie wyświetlacza

Naciskamy krótko przycisk “SNOOZE/LIGHT”, aby uruchomić podświetlenie wyświetlacza. Przy pracy tylko na baterie wyświetlacz jest podświetlany krótko, na 10 sekund.

Przy podłączeniu zasilacza sieciowego:

Wyświetlacz jest podświetlony na stałe.

Naciskamy kolejno przycisk SNOOZE/LIGHT, aby na stałe włączyć/wyłączyć k trwałej aktywacji/deaktywacji podświetlenia wyświetlacza.

Ustawienie trybu podświetlenia

- Przytrzymujemy przycisk „SNOOZE/LIGHT” przez 2 sekundy, aby wybrać tryb podświetlenia (miga ikona a/b/c w polu nr 1)
- Kolejnym naciśnięciem przycisku “▼” wybieramy wymagany tryb podświetlenia a/b/c.

Tryb A

- możemy ręcznie wybrać kolor podświetlenia wyświetlacza. Kolejnym naciśnięciem przycisku „SNOOZE/LIGHT” przełączamy pomiędzy poszczególnymi kolorami: czerwony – zielony – niebieski – żółty – fioletowy – jasnoniebieski – biały.
- Naciśnięciem przycisku „MODE” potwierdzamy swój wybór.

Tryb B

- wyświetla kolory według funkcji Prognozy pogody: żółty (Słonecznie)- czerwony (Lekkie zachmurzenie) – zielony (Pochmurno)- niebieski (Deszcz) – fioletowy (Burza). Naciśnięciem przycisku „MODE” potwierdzamy swój wybór.

Tryb C



- kolor zmienia się zależnie od temperatury zewnętrznej.
- ponad 30 °C (czerwony), 25~29.9 °C (żółty), 20~24.9 °C (zielony), 10~19.9 °C (biały), 0~9.9 °C (jasnoniebieski), -0.1 °C ~-9.9 °C (niebieski), pod -10 °C (fioletowy). Naciśnięciem przycisku „MODE” potwierdzamy swój wybór. Jeżeli nie ma zasięgu dla sygnału z czujnika, podświetlenie będzie czerwone, aż nie dojdzie do ponownego odebrania sygnału z czujnika.
- Jeżeli naciskamy razem przyciski MODE i „▼”, kolor wyświetlacza będzie się zmieniać automatycznie co 7 sekund.
- Ta funkcja jest aktywna tylko, kiedy jest włączony zasilacz sieciowy.
- Jeżeli naciśniemy ponownie przycisk MODE, to aktualnie ustawiony kolor wyświetlacza pozostanie na stałe.

Trend temperatury/wilgotności/ciśnienia (pogoda)

Ikona trendu temperatury zewnętrznej i wilgotności jest wyświetlana w polu 16.



Ikona trendu temperatury wewnętrznej i wilgotności jest wyświetlana w polu 27.

Ikona trendu ciśnienia jest wyświetlana w polu nr 4 nad wartością ciśnienia.

Wskaźnik trendu temperatury, wilgotności i ciśnienia			
	malejący	stabilny	rosnący

Ikona komfortu – uśmieszek

Stacja korzysta z zapisanych danych o wilgotności w celu określenia poziomu komfortu w pomieszczeniu i wyświetla odpowiedni symbol w polu nr 24.

		
COMFORT	DRY	WET

Jeżeli wilgotność jest pomiędzy 40 - 70 % RV a temperatura pomiędzy 20 – 28 °C, pojawia się ikona COMFORT – środowisko komfortowe.

Jeżeli wilgotność jest mniejsza od 40 % RV, pojawia się ikona DRY – środowisko suche.

Jeżeli wilgotność jest większa, niż 70 % RV, pojawia się ikona WET – środowisko wilgotne.

Jeżeli temperatura nie zawiera się w granicach 20 – 28 °C, a wilgotność 40-70% RV, to nie będzie wyświetlona żadna ikona.

Ostrzeżenie przed gołoledzią

Jeżeli temperatura zewnętrzna jest niższa od +1 °C, wyświetli się symbol ostrzeżenia przed gołoledzią w polu nr 2

Ostrzeżenie o rozładowaniu baterii

Stacja wyświetla ostrzeżenie o rozładowaniu baterii w stacji i w czujniku zewnętrznym. W takim przypadku baterie trzeba wymienić.

- Stan baterii w stacji – pole nr 26
- Stan baterii w czujniku zewnętrznym – pole nr 17

Zalecenia bezpieczeństwa i ostrzeżenia



Przed uruchomieniem urządzenia należy przeczytać instrukcję użytkownika.



Przestrzegamy zaleceń bezpieczeństwa podanych w tej instrukcji.

Wyrob jest zaprojektowany tak, aby przy właściwym obchodzeniu się z nim mógł służyć przez wiele lat.

- Przed uruchomieniem wyrobu należy uważnie przeczytać instrukcję użytkownika.
- Wyrobu nie wystawiamy na działanie bezpośredniego światła słonecznego, ekstremalne zimno albo wilgoć oraz nie narażamy na nagłe zmiany temperatury.
- Wyrobu nie umieszczamy w miejscach narażonych na wibracje i wstrząsy – mogą spowodować jego uszkodzenie.
- Wyrobu nie narażamy na nadmierne naciski i uderzenia, pył, wysoką temperaturę albo wilgotność – mogą one spowodować uszkodzenie wyrobu, zwiększony pobór prądu, uszkodzenie baterii i deformację plastikowych części.
- Wyrobu nie narażamy na działanie deszczu, ani wilgoci, nie jest on przeznaczony do użytku na zewnątrz.
- Na wyrobie nie ustawiamy żadnych źródeł otwartego ognia, na przykład zapalanej świeczki, itp.
- Wyrobu nie umieszczamy w miejscach, w których nie ma dostatecznego przepływu powietrza.
- Do otworów wentylacyjnych w wyrobie nie wsuwamy żadnych przedmiotów.
- Nie ingerujemy do wewnętrznych elektronicznych obwodów w wyrobie – możemy go uszkodzić i utracić uprawnienia gwarancyjne.
- Do czyszczenia używamy lekko zwilżoną, delikatną ściereczkę. Nie korzystamy z rozpuszczalników, ani z preparatów do czyszczenia – mogą one podrapać plastikowe części i uszkodzić obwody elektroniczne.
- Wyrobu nie wolno zanurzać do wody, ani do innych cieczy lub narażać na działanie kąpiącej albo pryskającej wody.
- Przy uszkodzeniu albo wadzie wyrobu żadnych napraw nie wykonujemy we własnym zakresie, tylko przekazujemy do naprawy do sklepu, w którym został zakupiony.

Tego urządzenia nie mogą obsługiwać osoby (łącznie z dziećmi), których predyspozycje fizyczne, umysłowe albo mentalne oraz brak wiedzy i doświadczenia nie pozwalają na bezpieczne korzystanie z urządzenia, jeżeli nie są pod nadzorem albo nie zostały poinstruowane w zakresie zastosowania tego urządzenia przez osobę odpowiedzialną za ich bezpieczeństwo.



Zgodnie z przepisami Ustawy o ZSEiE zabronione jest umieszczanie łącznie z innymi odpadami użytego sprzętu oznakowanego symbolem przekreślonego kosza. Użytkownik, chcąc pozbyć się sprzętu elektronicznego i elektrycznego, jest zobowiązany do oddania go do punktu zbierania zużytego sprzętu. W sprzęcie nie znajdują się składniki niebezpieczne, które mają szczególnie negatywny wpływ na środowisko i zdrowie ludzi.

EMOS spol. s r. o. niniejszym oświadcza, że typ urządzenia radiowego E5101 jest zgodny z dyrektywą 2014/53/UE. Pełny tekst deklaracji zgodności UE jest dostępny pod następującym adresem internetowym: <http://www.emos.eu/download>.

HU | Vezeték nélküli meteorológiai állomás

Jellemzők:

rádió-távírányítású óra	
beltéri hőmérséklet:	0 °C és +50 °C között
kültéri hőmérséklet:	-20 °C és +60 °C között
hőmérséklet léptéke	0,1 °C
mérési pontosság (hőmérséklet):	±1 °C (0 °C és +40 °C között), más esetben ±2 °C
beltéri és kültéri relatív páratartalom:	20 % és 95 % közötti relatív páratartalom
páratartalom léptéke:	% relatív páratartalom
mérési pontosság (páratartalom):	+/-5 % 30 % és 60 % között +/-8 % 20 % és 29 %/61 % és 95 % között
mérési tartomány (bar nyomás):	850 hPa és 1 050 hPa között
vezeték nélküli érzékelő: átviteli frekvencia: 433 MHz, max. 3 mW kisugárzott teljesítmény	
rádiójel hatótávolsága:	nyílt területen legfeljebb 50 m
csatlakoztatható érzékelők száma:	max. 1 db
a fő állomás energiaellátása:	3 db 1,5 V AAA elem (nem tartozék)
adapter tápellátása:	AC 230 V/DC 5 V/1 A (a csomag része)
érzékelő tápellátása:	2 db 1,5 V AAA elem (nem tartozék)
méreték és elemek nélküli súly:	
fő állomás:	27 × 250 × 95 mm, 338 g
érzékelő:	21 × 60 × 100 mm, 54 g

A meteorológiai állomás leírása

Fő panel (lásd az 1. ábrát)

1. – kijelző megvilágítási módja; **2.** – időjárás-előrejelzés; **3.** – nyomás előzményei; **4.** – légnyomás alakulásának jelzése; **5.** – nyomás értéke; **6.** – DST – nyári időszámítás; **7.** – idő; **8.** – ébresztés bekapcsolása; **9.** – DCF-jel vétele; **10.** – a hét napja; **11.** – hónap; **12.** – dátum; **13.** – reggel/délután (AM/PM); **14.** – legmagasabb és legalacsonyabb hőmérséklet és páratartalom; **15.** – kültéri hőmérséklet; **16.** – kültéri hőmérséklet alakulásának jelzése; **17.** – alacsony elemtöltöttségi szint a külső érzékelőben ikon; **18.** – kültéri páratartalom; **19.** – jel vétele a kültéri érzékelőtől; **20.** – hőmérsékleti riasztás; **21.** – kültéri érzékelő ikon; **22.** – beltéri hőmérséklet; **23.** – beltéri páratartalom; **24.** – kellemes ikon; **25.** – beltéri hőmérséklet és páratartalom ikon; **26.** – alacsony elemtöltöttségi szint az állomásban ikon; **27.** – beltéri hőmérséklet-alakulás jelzése; **28.** – legalacsonyabb és legmagasabb beltéri hőmérséklet és páratartalom; **29.** – tartó; **30.** – elemtartó fedele; **31.** – elemtartó rekesz;

Vissza

(lásd a 2. ábrát)

Gomb	Rövid gombnyomás	A gomb nyomva tartása 3 másodpercig
(A) SNOOZE (SZUNDI) LIGHT (VILÁGÍTÁS)	1. A szundi funkció aktiválása/ inaktiválása; 2. A kijelző megvilágítása	az A, B vagy C megvilágítási mód beállítása
(B) MODE (Mód)	időkijelzés mód / 1. ébresztés / 2. ébresztés	az állomás alapbeállításai
(C) FEL „▲”	legalacsonyabb és legmagasabb hőmérséklet és páratartalom megjelenítéseegy lépés előre a beállítások között	legalacsonyabb és legmagasabb hőmérséklet és páratartalom törlése

(D) LE ₂ ▼	a °C/°F hőmérséklet-mértékegység beállítása; egy lépés vissza a beállítások között; ébresztés be- és kikapcsolása	a kültéri hőmérsékleti korlát beállítása
(E) HISTORY (Előzmények)	légnyomás előzményeinek jelenítése	tengerszint feletti magasság beállítása
(F) SEARCH (Keresés)		párosítás az érzékelővel
(G) DC-aljzat		AC adapter csatlakoztatása

Az érzékelő részei



(lásd a 3. ábrát)

1. – kültéri hőmérséklet; 2. – kültéri páratartalom; 3. – az állomásra történő jelátvitel LED-jelzése; 4. – lyuk falra akasztáshoz; 5. – elemtartó rekesz;

Figyelem

Kizárólag 1,5V-os, azonos típusú alkálielemeket használjon, ne használjon újratölthető, 1,2V-os elemeket. Kisebbségi feszültségű elemek használata mindkét egység hibás működéséhez vezethet.

Első lépések

1. Először helyezze be az elemeket (3x 1,5 V AAA) a meteorológiai állomásba, vagy csatlakoztassa ahhoz a csomagban található 5V-os adaptert.
2. Ezután helyezze be az elemeket (2x 1,5 V AAA) a vezeték nélküli érzékelőbe. A meteorológiai állomás és az érzékelő károsodásának elkerülése érdekében az elemek behelyezésekor ügyeljen a megfelelő polarításra.
3. Miután az elemeket behelyezte a meteorológiai állomásba, villogni kezd a kijelzőn a tengerszint feletti magasság értéke; a „▲”, „▼” (C és D) gombbal adja meg az adott hely tengerszint feletti magasságát, majd erősítse meg a History (Előzmények) (E) gombbal. Villogni kezd az időjárás-előrejelzés ikonja; a „▲”, „▼” (C és D) gombbal válassza ki az aktuális időjárást, és erősítse meg a History (Előzmények) gombbal.
4. Ezután helyezze be az elemeket (2x 1,5 V AAA) a vezeték nélküli érzékelőbe, ügyelve a helyes polarításra. A piros LED villogni kezd. A meteorológiai állomás most megpróbál csatlakozni a vezeték nélküli érzékelőhöz. A folyamat akár 3 percig is tarthat. Sikertelen csatlakozás esetén nyomja meg és 3 másodpercnél tovább tartsa nyomva az állomás „SEARCH” (Keresés) gombját.
5. Javasoljuk, hogy az érzékelőt a lakás északi oldalán helyezze el. Az érzékelő hatótávolsága akadályokkal teli környezetben jelentősen csökkenhet. Az érzékelő ellenáll a rácsöpögő víznek; ennek ellenére ne tegye ki állandó csapadéknek. Ne szerelje az érzékelőt fém tárgyakra, mert ezek lecsökkenthetik a rádiójel hatótávolságát.
6. Az érzékelőt elhelyezheti függőlegesen, vagy falra akaszthatja.
7. Ha a meteorológiai állomáson megjelenik az alacsony elemtöltöttség ikonja  a 17-es mezőben, cserélje ki az érzékelő elemét.
8. Ha a meteorológiai állomáson megjelenik az alacsony elemtöltöttség ikonja  a 26-os mezőben, cserélje ki az érzékelő elemét.

Rádió-távírányítású óra (DCF77)

- A rádiójel automatikus keresése a kültéri érzékelő keresésére fordított 3 perc után kezdődik meg. Az idő mellett „▲” szimbólum villogni kezd. Ha a meteorológiai állomás sikeresen vette a rádiójelet, a kijelzőn megjelenik a „▲” ikon.
- Nyomja meg egyszerre 3 másodpercig a „▲” és a „▼” gombot a rádiójel keresésének kézi be- és kikapcsolásához.

- Az óra naponta, hajnali 1:00 és 3:00 óra között szinkronizál. Ha a szinkronizálás sikertelen, hajnali 4:00 és 5:00 között megismétli.
- Normál körülmények között (ha a készülék biztonságos távolságban van minden lehetséges interferenciaforrástól, pl. TV készüléktől és számítógép-monitoroktól) a pontos időjelzés érzékelése több percig is eltarthat.

Ha a meteorológiai állomás nem érzékeli a jelet, hajtsa végre a következő lépéseket:

- Helyezze a meteorológiai állomást máshová, és próbálja meg ismét befogni a rádiójelet.
- Ellenőrizze, hogy az óra megfelelő távolságra van-e az interferenciaforrásoktól (pl. számítógép monitorja, televíziókészülék). A távolság a jel vételekor legalább 1,5-2 m legyen. A DCF-jel vételekor ne helyezze a meteorológiai állomást fémajtó, fém ablakkeret vagy egyéb fémszerkezet, fém tárgy (mosógép, szárítógép, hűtőszekrény stb.) közelébe. Vasbeton szerkezetű épületekben (pincék, toronyházak stb.) a rádiójelet az adott feltételektől függően gyengébb lehet.
- Szélsőséges esetben helyezze a meteorológiai állomást a jeladóra néző ablak közelébe.

A rádiójelet vételét az alábbi tényezők befolyásolják:

- vastag falak és szigetelés, alagsor vagy pince
- elölytlen helyi földrajzi feltételek (ezeket nehéz előzetesen felmérni)
- légköri zavarok, viharok, nem kellően leárnyékolat elektromos készülékek, tv-készülékek vagy számítógépek a vevőkészülék közelében.

Ha a meteorológiai állomás nem érzékeli a rádiójelet, az időt és a dátumot manuálisan kell beállítani.

Megjegyzés: Ha a meteorológiai állomás befogja a rádiójelet, de a kijelzőn megjelenő idő nem pontos (azaz ± 1 órával eltolódott), az állomáson be kell állítani a használat helyének megfelelő időzónát, lásd Az idő és a dátum kézi beállítása részben. A pontos idő a megadott időzónának megfelelően fog megjelenni.

Megjegyzés: Az elemek behelyezését követően akár 30 percet is igénybe vehet, amíg az állomás pontos mérési adatokat mutat, és beállítja a rádiójelet.

Az idő és a dátum kézi beállítása

1. Időkijelzés módban nyomja meg 3 másodpercig a „MODE” (Mód) gombot.
2. A „▲” vagy a „▼” gombbal állítsa be az alábbi paramétereket, és erősítse meg a „MODE” (Mód) gombbal az alábbi sorrendben: év – hónap – nap – időzóna (-12 - +12) – időformátum (12/24 órás) – naptár nyelve (EN – angol, GE – német, SP – spanyol, IT – olasz, FR – francia, DU – holland, DA – dán) – nyomás mértékegysége (inhg vagy hpa) – óra – perc.

Ébresztés beállítása

A meteorológiai állomáson 2 különböző ébresztési idő állítható be.

Nyomja meg egymás után többször a **MODE** (MÓD) gombot, és válasszon az 1. (A1) és az 2. (A2) ébresztési időpont közül.

Az ébresztés aktiválásához nyomja meg a „▲” vagy a „▼” gombot. Megjelenik a  ikon (aktív). Ha még egyszer megnyomja a „▲” vagy a „▼” gombot, azzal inaktíválja az ébresztést; az ikon eltűnik (inaktív). Ezután nyomja meg hosszan a **MODE** (Mód) gombot a kiválasztott ébresztés beállításához; az időbeállítás villogni kezd.

Állítsa be az ébresztés idejét a „▲” vagy a „▼” gombbal; a kiválasztás váltásához nyomja meg ismét a **MODE** (Mód) gombot.

A beállításoknak megfelelően a kijelző a vonatkozó ébresztés ikonját mutatja.

Az ébresztés a beállított időpontban aktiválódik. Az ébresztés 2 percig hallatszik, ha nem nyomnak meg gombot.

Ha szeretné inaktíválni az ébresztést, nyomja meg többször a **MODE** (Mód) gombot a kívánt ébresztés kiválasztásához, majd nyomja meg

a „▲” vagy a „▼” gombot az inaktíválásához. Az ébresztés ikonja eltűnik a képernyőről.

Szundi funkció

Az ébresztést a meteorológiai állomás tetején található SNOOZE/LIGHT (SZUNDI/VILÁGÍTÁS) gombbal 5 perccel el lehet halasztani.

Nyomja meg a gombot, amikor az ébresztő csengeni kezd. Az ébresztő ikonja  villog.

A SNOOZE (SZUNDI) funkció kikapcsolásához nyomja meg bármelyik gombot – ekkor az ikon nem villog tovább, csak folyamatosan világít a kijelzőn.

Az ébresztő másnap újraindul.

Ha nem nyom meg semmilyen gombot, amikor megszólal az ébresztő, az ébresztés 2 perc elteltével automatikusan kikapcsol.

Belső és külső hőmérséklet, °C/°F Hőmérséklet mértékegységének beállítása

A belső hőmérséklet az 22. mezőben látszik.

A külső hőmérséklet a 15. mezőben látszik.



A °C/°F mértékegységek közötti váltáshoz nyomja meg többször egymás után a ▼ gombot.

Maximum és minimum hőmérsékleti és páratartalom adatok kijelzése

A „▲” gomb többszöri megnyomásával egymás után megjelennek a maximális (MAX ikon) és a minimális (MIN ikon) hőmérsékleti és páratartalom-adatok.

Ha a „▲” gombot több, mint 3 másodpercig nyomva tartja, azzal törli a maximális és minimális értékek előzményeit.

Külső hőmérsékleti riasztás beállítása





- Nyomja meg hosszan a „▼” gombot, amíg az ON/OFF (BE/KI) felirat a 15-ös mezőben villogni kezd; ezután a „▲” és a „▼” gombbal válassza ki az ON (BE) vagy az OFF (KI) értéket.
- Nyomja meg a „MODE” (Mód) gombot, majd a „▲” és a „▼” gombbal állítsa be a kívánt felső hőmérsékleti korlátot ( ikon).
- Nyomja meg a „MODE” (Mód) gombot, majd a „▲” és a „▼” gombbal állítsa be a kívánt alsó hőmérsékleti korlátot ( ikon).
- A beállított hőmérsékleti korlát túllépésekor ismétlődően megszólal egy riasztási hangjelzés, és az érték villog.
- A hangjelzés némitásához nyomja meg bármely gombot.
- Az alsó hőmérsékleti korlátnak legalább 1 °C-kal alacsonyabbnak kell lennie a felső korlátnál.

Időjárás-előrejelzés

Az állomás a légnyomásváltozás alapján készít időjárás-előrejelzést a következő 12-24 órára, a környező 15-20 km-es körzetre vonatkozóan.

A meteorológiai előrejelzés pontossága nagyjából 70%. Mivel az időjárás-előrejelzés nem lehet 100%-os pontosságú, a gyártó és a forgalmazó nem vállal felelősséget a nem megfelelő időjárás-előrejelzésből eredő károkért. A meteorológiai állomás első beállításakor vagy újraindításakor körülbelül 12 óra szükséges ahhoz, hogy a készülék megfelelő előrejelzéseket szolgáltatson. A meteorológiai állomás 5 időjárás-előrejelzési ikon látható.

Megjegyzés: Az éppen látható ikon a következő 12-24 órára vonatkozó előrejelzést mutatja. Előfordulhat, hogy nem az aktuális időjárást tükrözi.

				
Napos	Felhős	Borult	Esős	Sok csapadék

Légnyomás/Memória

Az állomás az aktuális légnyomást hPa/inHg mértékegységben méri, és 12 órán keresztül eltárolja a mérési adatokat a 21-es mezőben (a HISTORY (Előzmények) gomb többszöri megnyomásával hívható elő). A légnyomásváltozást mozgó diagram szemlélteti. Ha áthelyezi a meteorológiai állomást, az hatással lesz a mért értékekre. Elemcsere vagy az állomás máshová helyezése után a mérés 12 órán belül stabilizálódik.

- A tengerszint feletti magasság beállításához tartsa lenyomva a „HISTORY” (Előzmények) gombot 3 másodpercig! A tengerszint feletti magasság értéke villogni kezd a kijelzőn.
- A „▲”, „▼” (C és D) gombbal adja meg az adott hely tengerszint feletti magasságát, majd erősítse meg a History (Előzmények) (E) gombbal.
- Villogni kezd az időjárás-előrejelzés ikonja; A „▲”, „▼” (C és D) gombbal válassza ki az aktuális időjárását.

A kijelző világitása

Nyomja meg a SNOOZE/LIGHT (SZUNDI/VILÁGÍTÁS) gombot a kijelző megvilágításának aktiválásához. Ha az állomás csak elemről működik, a kijelző 10 másodpercig fog világitani.

Adapterről történő működtetés esetén:

A kijelző folyamatosan világitani fog.

Nyomja meg ismét a SNOOZE/LIGHT (SZUNDI/VILÁGÍTÁS) gombot a kijelző megvilágításának aktiválásához és inaktiválásához.

Kijelző megvilágítási módjának beállítása

- Tartsa nyomva 2 másodpercig a „SNOOZE/LIGHT” (SZUNDI/VILÁGÍTÁS) gombot a világitási mód kiválasztásához (az a/b/c ikonvillog az 1-es mezőben).
- Nyomja meg többször a „▼” gombot az a/b/c világitási mód kiválasztásához.

A üzemmód

- kézzel választhatja ki a kijelző megvilágításának színét. A „SNOOZE/LIGHT” (SZUNDI/VILÁGÍTÁS) gomb többszöri megnyomásával válthat a színek között: piros – zöld – kék – sárga – lila – világoskék – fehér.
- A kiválasztás megerősítéséhez nyomja meg a „MODE” (Mód) gombot.

B mód

- a színt az Időjárás-előrejelzés funkció alapján jeleníti meg: sárga (napos)- piros (felhős) – zöld (borult) – kék (esős) – lila (sok csapadék). A kiválasztás megerősítéséhez nyomja meg a „MODE” (Mód) gombot.

C üzemmód

- a szín a kültéri hőmérséklettel függően változik.
 - 30 °C felett (piros), 25~29,9 °C (sárga), 20~24,9 °C (zöld), 10~19,9 °C (fehér), 0~9,9 °C (világoskék), -0,1 °C ~-9 °C (kék), -10 °C alatt (lila). A kiválasztás megerősítéséhez nyomja meg a „MODE” (Mód) gombot.
- Ha az érzékelő jele nem a tartományba esik, a világitás piros színű lesz az érzékelő jelének fogadásáig.

- Ha egyszerre megnyomja a MODE (Mód) és a „▼” gombot, a kijelző színe 7 másodpercenként automatikusan változik.

Ez a szolgáltatás csak akkor aktív, ha az állomás adapterről működik.



Ha ismét megnyomja a MODE (Mód) gombot, a kijelző az aktuális színt tartja meg.

A hőmérséklet/páratartalom/légnyomás (időjárás) változásai

A külső hőmérséklet- és páratartalom-változás ikonja a 16. mezőben látszik.

A belső hőmérséklet- és páratartalom-változás ikonja az 27. mezőben látszik.

A légnyomásváltozás ikonja a4. mezőben látszik a légnyomás értéke felett.

Hőmérséklet/páratartalom/légnyomás változásainak jelzése			
	növekedés	stagnálás	csökkenés

Komfort ikon – Mosolygó arc

Az állomás a páratartalom tárolt adatai segítségével határozza meg a szoba komfortosságát, és megjeleníti a megfelelő szimbólumot a 24.

		
KELLEMES	SZÁRAZ	NEDVES

Ha a relatív páratartalom a 40–70 %-os, a hőmérséklet pedig a 20–28 °C-os tartományba esik, a KÉL-LEMES ikon jelenik meg.

Ha a relatív páratartalom 40 %-nál alacsonyabb, megjelenik a SZÁRÁZ ikon.

Ha a relatív páratartalom 70 %-nál magasabb, megjelenik a NEDVES ikon.

Ha a hőmérséklet a 20–28 °C-os, a relatív páratartalom pedig a 40–70 %-os tartományon kívül esik, egyik ikon sem látható a kijelzőn.

Figyelmeztetés fagyveszély esetén

Ha a kültéri hőmérséklet alacsonyabb, mint +1 °C, fagyveszélyre vonatkozó figyelmeztetés jelenik meg a 2

Lemerülő elem jelzés

Az állomás az állomáson és a kültéri érzékelőn is figyelmeztet az elem lemerülésére. Ha megjelenik a jelzés, cserélje ki az elemeket.

- Állomás elemének állapota – 26
- Kültéri érzékelő elemének állapota – 17

Biztonsági utasítások és figyelmeztetések



A készülék használata előtt olvassa el a használati útmutatót



Tartsa be az útmutató biztonsággal kapcsolatos utasításait

A termék megfelelő használat esetén hosszú évekig hibátlanul működik.

- A termék használata előtt olvassa el figyelmesen a használati útmutatót.
- Ne tegye ki a terméket közvetlen napfénynek, extrém hidegnek vagy páratartalomnak, illetve hirtelen hőmérséklet-változásoknak.
- Ne helyezze a készüléket rezgésnek vagy rázkódásnak kitett helyre, mivel ezek károsíthatják a terméket.
- Ne tegye ki a terméket komolyabb erőhatásoknak, ütdédéseknek, pornak, magas hőmérsékletnek vagy páratartalomnak, mivel ezek hibás működéshez, az elemek gyorsabb lemerüléséhez, az elemek károsodásához vagy a készülék műanyag részeinek deformálódásához vezethetnek.
- Óvja a terméket a csapadéktól és egyéb nedvességtől, ha az nem kültéri használatra készült.
- Ne helyezzen a készülékre nyílt lánggal járó tárgyakat (pl. égő gyertyát).
- Ne tegye a készüléket olyan helyre, ahol nem megfelelő a légáramlás.
- Ne helyezzen tárgyakat a termék szellőzőnyílásaiba.
- Ne módosítsa a termék belső elektromos áramköréit – ezzel károsíthatja a készüléket, illetve a garancia automatikusan érvényét veszti.
- A termék tisztításához használjon enyhén nedves, puha rongyot. Ne használjon oldószert vagy tisztítószert – ezek megkarcolhatják a műanyag részeket, és korróziót okozhatnak az elektromos áramkörökön.
- Ne merítse a terméket vízbe vagy más folyadékba; ne tegye ki csepegő vagy fröccsenő víznek.
- Ha a termék megsérül vagy meghibásodik, ne próbálja önállóan megjavítani; hanem vigye vissza az üzletbe, ahol vásárolta.
- A készüléket korlátozott fizikai, érzékszervi vagy mentális képességű személyek (beleértve a gyermekeket), illetve a készülék használatában nem gyakorlott, hozzá nem értő, ezért a készüléket biztonságosan használni nem tudó személyek felügyelet nélkül nem használhatják. Az ilyen személyeknek a készülék biztonságos használatát meg kell tanítani, és kizárólag felügyelet mellett használhatják azt.



■ Az elektromos készülékeket ne dobja a vegyes háztartási hulladék közé, használja a szelektív hulladékgyűjtő helyeket. A gyűjtőhelyekre vonatkozó aktuális információért forduljon a helyi hivatalokhoz.

■ Ha az elektromos készülékek a hulladéktárolókba kerülnek, veszélyes anyagok szivároghatnak a talajvízbe, melyek így bejuthatnak a táplálékláncba és veszélyeztethetik az Ön egészségét és kényelmét.

EMOS spol. s r. o. igazolja, hogy a E5101 típusú rádióberendezés megfelel a 2014/53/EU irányelvnek. Az EU-megfelelőségi nyilatkozat teljes szövege elérhető a következő internetes címen: <http://www.emos.eu/download>.

SI | Brežična vremenska postaja

Specifikacija:

ura, vodena z radijskim signalom

notranja temperatura:

0 °C do +50 °C

zunanja temperatura:

-20 °C do +60 °C

ločljivost temperature:

0,1 °C

natančnost merjenja temperature:

±1 °C (za razpon 0 °C do 40 °C), sicer ±2 °C

notranja in zunanja vlažnost:

20 do 95 % RV

ločljivost vlažnosti:

1 % RV

točnost merjenja vlažnosti:

+/-5 % za razpon 30 % do 60 %

+/-8 % razpon 20 % do 29 %/61 % do 95 %

razpon merjenja zračnega tlaka:

850 hPa do 1 050 hPa

brežični senzor:

prenosna frekvenca 433 MHz, 3 mW e.r.p. max.

doseg radijskega signala:

do 50 m na prostem

število senzorjev za priključitev:

max. 1

napajanje glavne postaje:

3× 1,5 V AAA baterija (niso priložene)

napajanje adapterja:

AC 230 V/DC 5 V/1 A (priložen)

napajanje senzorja:

2× 1,5 V AAA baterija (nista priloženi)

dimenzije in teža brez baterij:

glavna postaja:

27 × 250 × 95 mm, 338 g

senzor:

21 × 60 × 100 mm, 54 g

Opis vremenske postaje:

Glavni panel

(glej sliko1)

1. – način osvetlitve zaslona; **2.** – vremenska napoved; **3.** – zgodovina tlaka; **4.** – kazalec trenda tlaka; **5.** – vrednost tlaka; **6.** – DST – poletni čas; **7.** – čas; **8.** – aktiviranje budilke; **9.** – simbol sprejema DCF signala; **10.** – ime dne v tednu; **11.** – mesec; **12.** – datum; **13.** – dopoldne/popoldne (AM/PM); **14.** – max./min. zunanja temperatura; **15.** – zunanja temperatura; **16.** – kazalec trenda zunanje temperature; **17.** – ikona izpraznjene baterije v zunanjem senzorju; **18.** – zunanja vlažnost; **19.** – sprejem signala iz zunanjega senzorja; **20.** – temperaturni alarm; **21.** – ikona zunanjega senzorja; **22.** – notranja temperatura; **23.** – notranja vlažnost; **24.** – ikona udobja; **25.** – ikona notranje temperature in vlažnosti; **26.** – ikona izpraznjene baterije v postaji; **27.** – kazalec trenda notranje temperature; **28.** – max./min. notranja temperatura in vlažnost; **29.** – nosilec; **30.** – pokrov za baterije; **31.** – prostor za baterije;

Zadnja stran

(glej sliko 2)

Tipka	Pritisk na tipko	Tipko pridržati za 3 sekunde
(A) SNOOZE LIGHT	1. vklop/izklop funkcije Dremež; 2. osvetlitev zaslona	nastavitev načina osvetlitve A, B ali C
(B) MODE	način prikaza časa/ Alarm 1/ Alarm 2	osnovne nastavitve postaje
(C) UP "▲"	prikaz MAX/MIN temperature in vlažnosti; en korak naprej v nastavitvi	izbris MAX/MIN podatkov o temperaturi in vlažnosti;
(D) DOWN "▼"	nastavitev enote temperature °C/°F; en korak nazaj v nastavitvi; vklop/izklop budilke	nastavitev temperaturnega limita zunanje temperature

(E) HISTORY	Prikaži zgodovino zračnega tlaka	nastavitev nadmorske višine
(F) SEARCH		povezovanje s senzorjem
(G)DC jack		priključitev AC adapterja

Opis senzorja

(glej sliko 3)



1. – zunanja temperatura; **2.** – zunanja vlažnost; **3.** – LED signalizacija prenosa signala v postajo; **4.** – odprtina za obešenje na steno; **5.** – prostor za baterije;

Opozorilo:

Uporabljajte le alkalne baterije enakega tipa, ne uporabljajte polnilnih baterij 1,2V.

Nižja napetost lahko povzroči motnje delovanja enot.

Aktiviranje naprave

- Baterije vstavite najprej v vremensko postajo (3x 1,5 V AAA), k postaji priključite 5 V omrežni adapter, ki je priložen.
- Nato baterije vstavite v brezžični senzor (2x 1,5 V AAA). Pri vstavitvi baterij pazite na pravilno polarnost, da ne bo prišlo do poškodovanja vremenske postaje ali senzorja
- Po vstavitvi baterij v vremensko postajo začne na zaslonu utripati nadmorska višina, s tipkama "▲", "▼" (C in D) izmerite nadmorsko višino v kraju vaše lokacije in potrdite s tipko History (E). Ikona vremenska napoved začne utripati, s tipkama "▲", "▼" (C in D) lahko izberete trenutno vreme, potrdite s tipko History.
- Nato baterije vstavite v brezžični senzor (2x 1,5 V AAA), pri vstavitvi baterij pazite na pravilno polarnost. Rdeča LED kontrolna svetilka začne utripati. Vremenska postaja se bo zdaj poskusila povezati z zunanjim senzorjem. Ta postopek lahko traja vse 3 minute. V primeru napake povezave pritisnite in držite tipko "SEARCH" na postaji za dlje kot 3 sekunde.
- Senzor svetujemo namestiti na severno stran hiše Doseg senzorja v gosto pozidanih območjih lahko naglo pade. Senzor je odporen na kapljajočo vodo, vendar ga ne izpostavljajte stalnim vplivom dežja. Namestitev senzorja na kovinske predmete zniža doseg njegovega oddajanja.
- Senzor lahko namestite vertikalno ali obesite na steno.
- Če se na zaslonu vremenske postaje prikaže ikona izpraznjene baterije  v polju št. 17 zamenjajte bateriji v senzorju.
- Če se na zaslonu vremenske postaje prikaže ikona izpraznjene baterije  v polju št. 26 zamenjajte bateriji v postaji.

Radijsko vodena ura (DCF77)

- Avtomatsko iskanje signala DCF77 se začne po 3 minutah, namenjenih za iskanje zunanjega senzorja. Na zaslonu bo poleg prikaza časa utripal simbol "▲". Ko vremenska postaja signal DCF najde, bo na zaslonu prikazana ikona "▲" 
- Pritisnite hkrati na tipki "▲" ali "▼" za 3 sekunde za ročni vklop ali izklop iskanje signala DCF.
- Ura se sinhronizira dnevno med 1. in 3. uro zjutraj. Če sinhronizacija ni uspešna, se postopek med 4. in 5. uro ponovi.
- V normalnih pogojih (v varni razdalji od virom motenja, kot so npr. televizijski sprejemniki, zasloni računalnikov) traja iskanje časovnega signala nekaj minut.

V primeru, da vremenska postaja signala ne najde, sledite naslednjim navodilom:

- Vremensko postajo preместite na drugo mesto in poskusite signal DCF ponovno poiskati.
- Preverite oddaljenost ure od virov motenja (zasloni računalnikov ali televizijski sprejemniki). Oddaljenost pri sprejemu tega signala naj bi bila vsaj 1,5 do 2 metra.

- Vremenske postaje med sprejemom DCF signala ne nameščajte v bližino kovinskih vrat, okenskih okvirov ali drugih kovinskih konstrukcij ali predmetov (pralni stroji, sušilniki, hladilniki itn.).
 - V prostorih z železobetonsko konstrukcijo (kleti, visoke gradnje itn.) je sprejem signala DCF odvisno od pogojev šibkejši.
 - V skrajnih primerih namestite vremensko postajo v bližino okna v smeri oddajnika.
- Na sprejem radijskega signala DCF vplivajo naslednji dejavniki
- debele stene in izolacije, pritlični ali kletni prostori
 - neprimerni lokalni geografski pogoji (le težko možno predvidevati vnaprej)
 - atmosferske motnje, nevihte, električne naprave, televizorji in računalniki brez odpravljenih radijskih motenj, nameščeni v bližini radijskega sprejemnika DCF.
- Če postaja signala DCF ne more najti, je treba čas in datum nastaviti ročno

Opomba: V primeru, da postaja signal DCF sprejme, vendar prikazan aktualen čas ne bo pravilen (npr. predstavljen za ±1 uro), je treba vedno nastaviti pravilen časovno razliko v državi, kjer se postaja uporablja, glej Ročno nastavitve časa. Trenutni čas bo prikazan z nastavljenjo časovno razliko.

Opomba: Od vstavitve baterij v enote traja lahko do 30 minut, preden začne postaja prikazovati pravilno vse izmerjene podatke in naloži signal DCF.

Ročna nastavitve časa in datuma

1. V načinu prikaza časa pritisnite na tipko „MODE“ za 3 sekunde.
2. S tipkama "▲" ali "▼" nastavite naslednje parametre in potrdite s tipko „MODE“ v naslednjem zaporedju: leto – mesec – dan – časovno razliko (-12 do +12) – urni format 12/24 h – jezik koledarja (EN – angleški, GE – nemški, SP – španski, IT – italijanski, FR – francoski, – nizozemski, DA – danski), enoto tlaka (inhg ali hpa) – uro –minuto.

Nastavitve budilke

Vremenska postaja omogoča nastaviti 2 neodvisna časa budilke

Z večkratnim pritiskom na tipko **MODE**, izberite čas budilke št. 1 (A1) ali čas budilke št. 2 (A2).

Za aktiviranje budilke pritisnite na tipko "▲" ali "▼". Prikaže se ikona  (aktivna). S ponovnim pritiskom na tipko "▲" ali "▼" budilko izklopite, ikona izgine (neaktivna).

Če boste za dlje časa pritisnili na tipko **MODE** za nastavitve izbrane budilke, začne utripati nastavitve časa. Vrednosti časa nastavite z večkratnim pritiskom na tipki "▲" ali "▼", za premik v meniju pritisnite spet na tipko **MODE**.

Glede na nastavitve bo na zaslonu prikazana ikona ustrezne budilke.

Budilka se potem sproži ob nastavljenem času. Budilka zvoni 2 minuti, če ni pritisnjena nobena tipka.

Če želite budilko izklopiti, pritisnite večkrat na tipko **MODE**, izberite zeleno budilko in s pritiskom na tipko "▲" ali "▼" budilko izklopite. Ikona budilke na zaslonu ne bo prikazana.

Funkcija dremež (SNOOZE)

Zvonjenje budilke premaknete za 5 minut s tipko SNOOZE/LIGHT, nameščeno na zgornjem delu vremenske postaje.

To pritisnite, ko se zvonjenje sproži. Ikona budilke  bo utripala.

Za prekinitve funkcije SNOOZE pritisnite na kakršnokoli drugo tipko – ikona neha utripati in ostane prikazana.

Budilka se aktivira spet naslednji dan.

Če med zvonjenjem ne pritisnete nobene tipke, se zvonjenje po 2 minutah avtomatsko konča.

Notranja in zunanja temperatura, nastavitve enote temperature °C/°F

Notranja temperatura se prikazuje v polju 22.

Zunanja temperatura se prikazuje v polju 15.

Z večkratnim pritiskom na tipko "▼" nastavite zeleno enoto temperature °C/°F.

Prikaz maksimalnih in minimalnih izmerjenih vrednosti temperature

Z večkratnim pritiskom „▲“ se postopoma prikažejo maksimalne (ikona MAX) in minimalne (ikona MIN) izmerjene vrednosti temperature/vlaga.

Če tipko „▲“ pritisnete za dlje kot 3 sekunde, pride do izbrisa pomnilnika MAX/MIN vrednosti.

Nastavitev temperaturnega alarma zunanje temperature

- Pritisnite za dolgo na tipko „▼“ dokler ne začne utripati ON/OFF v polju št.15, z naslednjim pritiskom na tipki „▲“ in „▼“ izberite ON (vklopljeno) ali OFF (izklopljeno)
- Pritisnite na tipko „MODE“, nato pa na tipki „▲“ in „▼“ nastavite želeno temperaturo za zgornji limit temperature (ikona ▲)
- Pritisnite na tipko „MODE“, nato pa na tipki „▲“ in „▼“ nastavite želeno temperaturo za zgornji limit temperature (ikona ▼).
- Pri prekoračitvi temperaturnega limita se sproži alarm (pisk), vrednost temperature pa bo utripala.
- Pritisnite na katerokoli tipko za ukinitvev piskanja.
- Limit za spodnjo temperaturo mora biti izbran vsaj za 1 °C nižji kot izbran limit za zgornjo temperaturo

Vremenska napoved

Postaja napoveduje vreme na podlagi sprememb atmosferskega pritiska za naslednjih 12 – 24 ur za okolje oddaljeno 15–20 km.

Natančnost vremenske napovedi je okoli 70 %. Ker vremenska napoved ne more biti vedno 100% natančna, ne more biti proizvajalec niti prodajalec odgovoren za kakršnekoli izgube povzročene zaradi nenatančne vremenske napovedi. Pri prvem nastavljanju ali po ponastavitvi vremenske postaje, traja približno 12 ur preden začne vremenska postaja pravilno napovedovati. Vremenska postaja prikazuje 5 ikon vremenske napovedi.

Opomba: Aktualno prikazana ikona pomeni vremensko napoved za naslednjih 12–24 ur. Ni nujno, da ustreza aktualnemu stanju vremena.

				
Sončno	Delno oblačno	Obllačno	Dež	Nevihta

Zračni tlak/zgodovina

Postaja prikazuje aktualno vrednost zračnega tlaka v hPa/inHg enotah, pa tudi zgodovino tlaka v preteklih 12 urah v polju št. 21 (z večkratnim pritiskom na tipko HISTORY). Graf zgodovine merjenja tlaka je animiran. Premestitev meteorološke postaje na drugo mesto vpliva na namerjene vrednosti. Merjenje se stabilizira v 12-ih urah od vstavitve baterij ali premestitve postaje.

- Za nastavitev nadmorske višine držite za 3 sekunde tipko „HISTORY“. Na zaslonu začne utripati vrednost nadmorske višine.
- s tipkama „▲“, „▼“ (C in D) izmerite nadmorsko višino v kraju vaše lokacije in potrdite s tipko History (E)
- Ikona vremenska napoved začne utripati, s tipkama „▲“, „▼“ (C in D) lahko izberete trenutno vreme.

Osvetlitev zaslona

Pritisnite na tipko „SNOOZE/LIGHT“ za aktiviranje osvetlitve zaslona. Pri delovanju samo na baterije bo zaslon kratkoročno osvetljen za 10 sekund.

Pri delovanju omrežnega adapterja:

Zaslon je osvetljen trajno.

Pritisnite na tipko SNOOZE/LIGHT“ za aktiviranje / deaktiviranje osvetlitve zaslona.

Nastavitev načina osvetlitve

- Tipko „SNOOZE/LIGHT“ držite 2 sekundi za izbiro načina osvetlitve (utripa ikona a/b/c v polju št. 1)
- Z večkratnim pritiskom na tipko „▼“ izberite zelen način osvetlitve a/b/c.

Način A

- barvo osvetlitve zaslona lahko ročno izberete. Z večkratnim pritiskom na tipko "SNOOZE/LIGHT" preklapljate med posameznimi barvami: rdeča – zelena – modra – rumena – vijolična – svetlo modra – bela.
- S pritiskom na tipko „MODE“ svojo izbiro potrdite.

Način B

- barve prikazuje glede na funkcijo Vremenske napovedi: rumena (sončno) – rdeča (delno oblačno) – zelena (oblačno) – modra (dež) – vijolična (nevihta). S pritiskom na tipko „MODE“ svojo izbiro potrdite.

Način C

- barva se spreminja glede na zunanjo temperaturo.
- čez 30 °C (rdeča), 25~29.9 °C (rumena), 20~24.9 °C (zelena), 10~19.9 °C (bela), 0~9.9° (svetlo modra), -0.1 °C ~-9.9 °C (modra), pod -10 °C (vijolična). S pritiskom na tipko „MODE“ svojo izbiro potrdite. Če v dosegu ni signala iz senzorja, bo osvetlitev rdeča, dokler ne pride do ponovnega sprejema signala iz senzorja.
- Če pritisnete hkrati na tipki MODE in "▼", barva zaslona se začne avtomatsko spreminjati vsakih 7 sekund.

Funkcija je aktivna samo, če je priključen omrežni adapter.



Če ponovno pritisnete na tipko MODE, bo ostala nastavljena aktualna barva zaslona.

Trend temperature/vlažnosti/tlaka (vremena)

Trend zunanje temperature in vlažnosti se prikazuje v polju 16.



Trend notranje temperature in vlažnosti se prikazuje v polju 27.

Ikona trenda tlaka se prikazuje v polju št. 4 nad vrednostjo tlaka.

Kazalec trenda temperature, vlažnosti in tlaka			
	naraščajoč	trajen	padajoč

Ikona udobja – smeško

Postaja shranjene podatke o vlažnosti uporablja za določanje udobja v prostoru in v polju št. 24 prikazuje ustrezen simbol.

		
COMFORT	DRY	WET

Če je vlažnost med 40–70 % RV in temperatura med 20–28 °C, se prikaže ikona COMFORT – udobno okolje.

Če je vlažnost nižja kot 40 % RV, se prikaže ikona DRY – suho okolje.

Če je vlažnost višja kot 70 % RV, se prikaže ikona WET – vlažno okolje.

Če temperatura ni v razponu 20–28 °C in 40–70 % RV, ne bo prikazana nobena ikona.

Opozorilo na poledico

Če je zunanja temperatura nižja kot 0 °C, se prikaže simbol opozorila na poledico v polju št. 2.

Opozorilo na nizko stanje baterije

Postaja prikazuje opozorilo na nizko stanje baterije v postaji in v zunanjem senzorju. V tem primeru je treba baterije zamenjati.

- Stanje baterij v postaji – polje št. 26.
- Stanje baterij v zunanjem senzorju – polje št. 17.

Varnostna navodila in opozorila



Pred uporabo naprave preučite navodila za uporabo.



Upoštevajte varnostne napotke, navedene v teh navodilih.

Izdelek je zasnovan tako, da ob primerni uporabi zanesljivo deluje vrsto let.

- Preden začnete izdelek uporabljati, pazorno preberite navodila za uporabo
- Izdelka ne izpostavljajte neposredni sončni svetlobi, skrajnemu mrazu, vlagi in naglim spremembam temperature.
- Izdelka ne nameščajte na mesta, ki so nagnjena k vibracijam in pretresom – to lahko povzroči poškodbe.
- Izdelka ne izpostavljajte prekomernemu tlaku, sunkom, prahu, visokim temperaturam ali vlagi – lahko povzročijo poškodbe na kateri izmed funkcij izdelka, krajšo energetsko vzdržljivost, poškodbo baterij in deformacije plastičnih delov.
- Izdelka ne izpostavljajte dežju ali vlagi, če ni namenjen za zunanjo uporabo.
- Na izdelek ne postavljajte virov odprtega ognja, npr. prižgane svečke ipd.
- Izdelka ne postavljajte na mesta, kjer ni zadostnega kroženja zraka.
- V prezračevalne odprtine ne vtikajte nobenih predmetov.
- Ne posegajte v notranjo električno napeljavo izdelka – lahko ga poškodujete in s tem prekinite veljavnost garancije.
- Za čiščenje uporabljajte zmerno navlaženo blago krpo. Ne uporabljajte raztopin ali čistilnih izdelkov – lahko poškodujejo plastične dele in električno napeljavo.
- Izdelka ne potaplajte v vodo ali v druge tekočine, ne izpostavljajte ga kapljanju ali škropljenju vode.
- Pri poškodbah ali napaki izdelka ne popravljajte sami. Predajte ga v popravilo trgovcu, pri katerem ste ga kupili.

Naprave ne smejo uporabljati osebe (vključno otrok), ki jih fizična, čutna ali mentalna nesposobnost ali pomanjkanje izkušenj, in znanj ovirajo pri varni uporabi naprave, če pri tem ne bodo nadzorovane, ali če jih o uporabi naprave ni poučila oseba, ki je odgovorna za njihovo varnost.



Električnih naprav ne odlagajte med mešane komunalne odpadke, uporabljajte zbirna mesta ločenih odpadkov. Za aktualne informacije o zbirnih mestih se obrnite na krajevne urade. Če so električne naprave odložene na odlagaljskih odpadkov, lahko nevarne snovi pronicajo v podtalnico, pridejo v prehransko verigo in škodijo vašemu zdravju.

EMOS spol. s r. o. potrjuje, da je tip radijske opreme E5101 skladen z Direktivo 2014/53/EU. Celotno besedilo izjave EU o skladnosti je na voljo na naslednjem spletnem naslovu: <http://www.emos.eu/download>.

RS|HR|BA|ME | Bežična meteorološka stanica

Specifikacije:

sat s radijskim upravljanjem

temperatura u prostoriji:

vanska temperatura:

rezolucija mjerenja temperature:

točnost mjerenja temperature:

vlažnost u prostoriji i vani:

razlučivost vlažnosti:

točnost mjerenja vlažnosti:

raspon mjerenja barometarskog tlaka:

bežični senzor:

domet radijskog signala:

od 0 °C do +50 °C

od -20 °C do +60 °C

0,1 °C

±1 °C (za raspon od 0 °C do +40 °C), inače ±2 °C

20 do 95 % RH

1 % RH

+/-5 % za raspon od 30 % do 60 %

+/-8 % raspon pri 20 % do 29 % / 61 % do 95 %

Od 850 hPa do 1 050 hPa

frekvencija emitiranja 433 MHz, 3 mW e.r.p. maks.

do 50 m na otvorenom

broj senzora za povezivanje:	maks. 1
napajanje glavne stanice:	3 baterije AAA od 1,5 V (nisu priložene)
adapter napajanja:	AC 230 V/DC 5 V/1 A (priložen)
napajanje senzora:	2 baterije AAA od 1,5 V (nisu priložene)
dimenzije i težina bez baterija:	
stanica:	27 × 250 × 95 mm, 338 g
senzor:	21 × 60 × 100 mm, 54 g

Opis meteorološke stanice

Glavni panel (vidi Sl. 1)

1. – način osvjetljenja zaslona; **2.** – vremenska prognoza; **3.** – povijest tlaka; **4.** – indikator trenda tlaka; **5.** – vrijednost tlaka; **6.** – DST – ljetno vrijeme; **7.** – vrijeme; **8.** – uključivanje alarma; **9.** – prijem DCF signala; **10.** – dan u tjednu; **11.** – mjesec; **12.** – datum; **13.** – jutro/popodne (AM/PM); **14.** – maks./min vanjska temperatura i vlažnost; **15.** – vanjska temperatura; **16.** – indikator trenda vanjske temperature; **17.** – ikona slabe baterije u vanjskom senzoru; **18.** – vanjska vlažnost; **19.** – prijema signala s vanjskog senzora; **20.** – upozorenje temperature; **21.** – ikona vanjskog senzora; **22.** – temperatura u prostoriji; **23.** – vlažnost u prostoriji; **24.** – ikona ugone; **25.** – ikona temperature i vlažnosti u prostoriji; **26.** – ikona slabe baterije u stanici; **27.** – indikator trenda temperature u prostoriji; **0** – maks./min temperatura i vlažnost u prostoriji; **29.** – držač; **30.** – poklopac baterije; **31.** – odjeljak za baterije;

Stražnja strana

(vidi Sl. 2)

Gumb	Pritisak gumba	Držite gumb pritisnut 3 sekunde
(A) ODGODA SVJETLO	1. Uklj./isklj. funkcije odgode; 2. osvjetljenje zaslona	podesite način osvjetljenja A, B ili C
(B) NAČIN RADA	Prikaz vremena / Alarm 1 / Alarm 2	osnovne postavke stanice
(C) GORE „▲“	prikaz MAX/MIN temperature i vlažnosti; pomicanje korak naprijed u postavkama	brisanje MAX/MIN podataka temperature i vlažnosti.
(D) DOLJE „▼“	odabir °C/°F jedinica temperature; pomicanje korak natrag u postavkama; uklj./isklj. alarma	namještanje limita vanjske temperature
(E) POVUJEST	prikaz povijesti tlaka zraka	namještanje nadmorske visine
(F) TRAŽI		uparivanje sa senzorom
(G) DC utičnica		Veza sa strujnim adapterom

Opis senzora



(vidi Sl. 3)

1. – vanjska temperatura; **2.** – vanjska vlažnost; **3.** – LED indikator prijema signala do stanice; **4.** – rupica za vješanje na zid; **5.** – odjeljak za baterije;

Pozor

Koristite isključivo alkalne baterije od 1,5V iste vrste; nemojte koristiti punjive baterije od 1,2V. Zbog nižeg napona možda ni jedna jedinica neće raditi.

Početak rada

1. Najprije umetnite baterije u meteorološku stanicu (3 AAA baterije od 1,5 V) ili priključite strujni adapter od 5 V koji ste dobili s uređajem u stanicu.
2. Zatim umetnite baterije u bežični senzor (2 AAA baterije od 1,5 V). Prilikom umetanja baterija pripazite na pravilan polaritet da ne biste oštetili meteorološku stanicu ili senzor.
3. Nakon umetanja baterija u meteorološku stanicu, podaci o nadmorskoj visini na zaslonu meteorološke stanice početi će treptati; koristite gumbе „▲“, „▼“ (C i D) za unos nadmorske visine svoje lokacije i potvrdite pritiskom na gumb Povijest (E). Ikona vremenske prognoze početi će treptati; koristite gumbе „▲“, „▼“ (C i D) za odabir trenutnog vremena i potvrdite pritiskom na gumb Povijest.
4. Nakon toga umetnite baterije u bežični senzor (2 AAA baterije od 1,5 V), pazite na ispravan polaritet. Crveni LED indikator početi će treptati. Bežična stanica sada se pokušava povezati s bežičnim senzorom. Taj postupak može potrajati do 3 minute. U slučaju neuspjelog ostvarivanja veze, pritisnite i držite gumb „TRAŽI“ na stanici dulje od 3 sekunde.
5. Preporučujemo postavljanje senzora na sjevernu stranu kuće. Domet senzora može biti značajno smanjen na mjestima s većim brojem prepreka. Senzor je otporan na kapanje vode; međutim, ne smije dulje vrijeme biti izložen kiši. Ne postavljajte senzor na metalne predmete jer se time smanjuje domet signala.
6. Senzor možete postaviti okomito ili ga objesiti na zid.
7. Ako zaslon meteorološke stanice pokazuje ikonu niske razine baterije  u polju br. 17, zamijenite baterije u senzoru.
8. Ako zaslon meteorološke stanice pokazuje ikonu niske razine baterije  u polju br. 26, zamijenite baterije u stanici.

Sat s radijskim upravljanjem (DCF77)

- Automatsko traženje DCF-a započinje nakon 3 minute traženja vanjskog senzora. Simbol „▲“ pokraj vremena počinje treptati. Kada stanica uspješno primi DCF signal, na zaslonu će se pokazati



- ikona „▲“
- Držite istovremeno pritisnute gumbе „▲“, „▼“, i „▶“, tijekom 3 sekunde za ručno uključivanje ili isključivanje traženja DCF signala.
- Sat se sinkronizira svaki dan između 1:00 i 3:00 sati noću. Ako sinkronizacija ne uspije, postupak se ponavlja između 4:00 i 5:00 sati ujutro.
- U standardnim uvjetima (na sigurnoj udaljenosti od izvora smetnji kao što su televizor ili monitori računala) za prijem vremenskog signala potrebno je nekoliko minuta.

Ako meteorološka stanica ne otkrije signal, učinite sljedeće:

- Premjestite meteorološku stanicu na drugo mjesto i ponovno pokušajte otkriti DCF signal.
- Provjerite udaljenost sata od izvora smetnji (monitora računala ili televizora). Tijekom prijema signala udaljenost treba biti najmanje 1,5 do 2 metra.
- Prilikom prijema DCF signala, meteorološku stanicu ne držite u blizini metalnih vrata, prozorskih okvira ili drugih metalnih konstrukcija ili predmeta (perilica, sušilica, hladnjaka itd.).
- U građevinama od armiranog betona (podrumi, visoke zgrade itd.), prijem DCF signala je slabiji, ovisno o uvjetima.
- U ekstremnim slučajevima meteorološku stanicu postavite blizu prozora prema odašiljaču.

Na prijem DCF radijskog signala utječu sljedeći faktori:

- debeli zidovi i izolacija, temelji i podrumi
- neodgovarajući lokalni geografski uvjeti (njih je teško unaprijed procijeniti)
- atmosferske smetnje, grmljavinska nevremena, električnu uređaji bez mehanizma za uklanjanje smetnji, televizori u računala pored DCF prijemnika.

Ako meteorološka stanica ne može otkriti DCF signal, vrijeme i datum moraju se postaviti ručno.

Napomena: Ako meteorološka stanica otkrije DCF signal, ali je trenutno vrijeme na zaslonu netočno (npr. prikazuje ±1 sat), uvijek morate postaviti točnu vremensku zonu države u kojoj stanicu upotrebljavate, pogledajte ručno postavljanje vremena i datuma. Prikazat će se trenutno vrijeme s odgovarajućom razlikom u vremenskoj zoni.

Napomena: Može proći do 30 minuta od umetanja baterija u jedinice prije nego stanica počne pokazivati ispravne izmjerene podatke i učita DCF vrijeme.

Ručno postavljanje datuma i vremena

1. U načinu rada za prikaz vremena, pritisnite gumb „NAČIN RADA“ u trajanju 3 sekunde.
2. Koristite gumb „▲“ ili „▼“ za namještanje sljedećih parametara i potvrdite pritiskom na „NAČIN RADA“ sljedećim redoslijedom: godina – mjesec – dan – vremenska zona (-12 do +12) – format vremena 12/24 h – jezik kalendara (EN – Engleski, GE – Njemački, SP – Španjolski, IT – Talijanski, FR – Francuski, DU – Nizozemski, DA – Danski) – jedinica tlaka (inhg ili hpa) – sat – minuta.

Postavke alarma

Meteorološka stanica omogućuje vam namještanje 2 zasebna vremena alarma.

Opetovano pritišćite gumb **NAČIN RADA** i odaberite vrijeme alarma br. 1 (A1) ili vrijeme alarma br. 2 A2. Za uključivanje alarma pritisnite, ▲ ili, ▼. Pojavit će se ikona  (uključeno). Ponovni pritisak na gumb „▲“ ili „▼“ isključuje alarm; ikona nestaje sa zaslona (isključeno).

Zatim držite pritisnut gumb **NAČIN RADA** za namještanje željenog alarma; postavka vremena počet će treptati.

Namjestite vrijeme alarma koristeći gumb „▲“ ili „▼“; za zamjenu odabira ponovno pritisnite gumb **NAČIN RADA**.

Ovisno o postavkama, zaslon prikazuje ikonu za odgovarajući alarm.

Alarm će se zatim oglasiti u zadano vrijeme. Alarm će zvoniti tijekom 2 minute, ako ne pritisnete neki gumb.

Ako želite isključiti alarm, pritišćite gumb **NAČIN RADA** za odabir alarma i pritisnite

„▲“ ili „▼“ da biste ga isključili. Ikona alarma nestat će sa zaslona.

Funkcija odgode alarma

Oglašavanje alarma može se odgoditi za 5 minuta pomoću gumba SNOOZE/LIGHT smještenog na gornjem dijelu meteorološke stanice.

Pritisnite gumb kada alarm počne zvoniti. Ikona alarma  će treperiti.

Za poništenje načina rada SNOOZE pritisnite bilo koji drugi gumb – ikona će prestati treperiti i ostat će prikazana na zaslonu.

Alarm će se ponovno aktivirati sljedećeg dana.

Ako ne pritisnete nijedan gumb dok alarm zvoní, zvonjava će automatski prestati nakon 2 minute.

Temperatura u prostoriji i vanjska temperatura, mjerna jedinica za temperaturu °C/°F

Temperatura u prostoriji prikazuje se u polju 22.

Vanjska temperatura prikazuje se u polju 15.



Za promjenu jedinica °C/°F opetovano pritišćite gumb „▼“.

Prikaz najviših i najnižih izmjerenih temperatura/vlažnosti

Opetovanim pritiskom na gumb „▲“ naizmjenice prikazuje najviše (ikona MAX) i najniže (ikona MIN) izmjerene temperature/vlažnu.

Ako gumb „▲“ držite pritisnut više od 3 sekunde, memorirane MAX/MIN vrijednosti se brišu.

Namještanje upozorenja vanjske temperature

- Držite pritisnut gumb „▼“ dok ON/OFF u polju br. 15 ne počne treptati; zatim koristite gumb „▲“ i „▼“ da biste odabrali ON ili OFF
- Pritisnite gumb „NAČIN RADA“, a zatim koristite gumb „▲“ i „▼“ za namještanje željene temperature za gornju temperaturnu granicu (ikona )
- Pritisnite gumb „NAČIN RADA“, a zatim koristite gumb „▲“ i „▼“ za namještanje željene temperature za donju temperaturnu granicu (ikona )
- Ako temperatura prijeđe postavljenu temperaturnu granicu, aktivira se zvučni alarm i treperi vrijednost
- Pritisnite bilo koji gumb za isključivanje zvučnog signala
- Donja temperaturna granica mora biti barem 1 °C manja od gornje temperaturne granice

Vremenska prognoza

Stаницa daje vremensku prognozu temeljem promjena atmosferskog tlaka u sljedećih 12–24 sata unutar područja od 15–20 km.

Točnost vremenske prognoze je oko 70 %. Budući da vremenska prognoza ne može biti 100 % točna, proizvođač i prodavač ne snose odgovornost za gubitke uzrokovane netočnom prognozom. Prilikom prvog postavljanja ili resetiranja meteorološke stanice, potrebno je otprilike 12 sati da meteorološka stanica započne s pravilnim prognoziranjem vremena. Na meteorološkoj se stanici prikazuje 5 ikona vremenske prognoze.

Napomena: Trenutno prikazana ikona označava prognozu za sljedećih 12 – 24 sata. Možda neće odražavati trenutno stanje vremena.

				
Sunčano	Mjestimice oblačno	Oblačno	Kiša	Pljuskovi

Atmosferski tlak/povijest

Stаницa prikazuje atmosferski tlak u hPa/inHg i čuva u memoriji povijest očitavanja tlaka za posljednjih 12 sati u polju br. 21 (opetovani pritisak na gumb POVIJEST). Grafikon povijesti tlaka je animiran. Premještanje meteorološke stanice utječe na izmjerene vrijednosti. Mjerenja se stabiliziraju u roku 12 sati od umetanja baterije ili premještanja meteorološke stanice.

- Za prikaz nadmorske visine držite gumb „POVIJEST“ pritisnut 3 sekunde. Vrijednost nadmorske visine na zaslonu počinje treperiti
- Koristite gumbе „▲“, „▼“ (C i D) za unos nadmorske visine svoje lokacije i potvrdite pritiskom na gumb Povijest (E).
- Ikona vremenske prognoze počēt će treptati; koristite gumbе „▲“, „▼“ (C i D) za odabir trenutnog vremena.

Osvjetljenje zaslona

Pritisnite gumb SNOOZE/LIGHT za uključivanje osvjetljenja zaslona. Kada se stanica napaja samo putem baterija, trajanje osvjetljenja je 10 sekundi.

Kada se napaja putem adaptera:

Zaslon ostaje trajno osvjetljen.

Pritisnite gumb SNOOZE/LIGHT ponovno za uključivanje/isključivanje osvjetljenja zaslona.

Namještanje načina osvjetljenja zaslona

- Gumb „SNOOZE/LIGHT“ držite pritisnut 2 sekunde za odabir načina osvjetljenja (a/b/c ikona u polju br. 1 treperi)
- Opetovano pritisnite gumb „▼“ za odabir načina osvjetljenja a/b/c.

Način rada A

- možete ručno odabrati boju osvjetljenja zaslona. Opetovanim pritiskom na gumb „SNOOZE/LIGHT“ birate pojedine boje: crvena – zelena – plava – žuta – purpurna – svijetlo plava – bijela.
- Pritisnite gumb „NAČIN RADA“ za potvrdu odabira.

Način rada B

- prikazuje boju temeljen funkcije prognoze vremena: žuta (sunčano)- crvena (mjestimice oblačno) – zelena (oblačno)– plava (kiša) – purpurna (pljuskovi). Pritisnite gumb „NAČIN RADA“ za potvrdu odabira.

Način rada C

- boja se mijenja temeljem vanjske temperature.
 - preko 30 °C (crvena), 25~29.9 °C (žuta), 20~24.9 °C (zelena), 10~19.9 °C (bijela), 0~9.9 °C (svijetlo plava), -0.1 °C ~-9.9 °C (plava), ispod -10 °C (purpurna). Pritisnite gumb „NAČIN RADA“ za potvrdu odabira.
- Ako signal senzora nije u dometu, osvjetljenje je crveno sve dok se ne ostvari prijem signala senzora.

- Ako istovremeno pritisnete NAČIN RADA i „▼“, boja zaslona će se automatski mijenjati svakih 7 sekundi.

Ta je funkcija aktivna samo ako se stanica napaja putem adaptera.

Ako ponovno pritisnete NAČIN RADA, zadržava se trenutno aktivna boja zaslona.

Trend temperature/vlažnosti/tlaka (vrijeme)

Ikona za trend vanjske temperature i vlažnosti prikazana je u polju 16.

Ikona za trend temperature i vlažnosti u prostoriji prikazana je u polju 27.

Ikona za trend tlaka prikazuje se u polju br. 4 iznad vrijednosti tlaka.

Indicator trenda temperature/vlage/tlaka			
	raste	konstantna vrijednost	u padu

Ikona ugone – nasmijano lice

Stanica koristi spremljene podatke o vlazi da bi se odredio stupanj ugone u prostoriji i pokazuje odgovarajući simbol u polju br. 24.

		
COMFORT	DRY	WET

Ako je vlaga između 40–70 % RH, a temperatura je između 20–28 °C, pokazuje se ikona COMFORT (UGODNO).

Ako je vlaga ispod 40 % RH, pokazuje se ikona DRY (SUHO).

Ako je vlaga iznad 70 % RH, pokazuje se ikona WET (VLAŽNO).

Ako temperatura nije između 20–28 °C, a vlaga nije između 40–70 % RH, ne prikazuje se nikakva ikona.

Upozorenje za smrzavanje

Ako je vanjska temperatura manja od +1 °C, simbol leda pokazat će se u polju br. 2

Indikator slabe baterije

Stanica pokazuje upozorenje o slaboj bateriji i za stanicu i za vanjski senzor. Ako se pojavi taj indikator, baterije treba promijeniti.

- Stanje baterije stanice – polje br. 26
- Stanje baterije vanjskog senzora – polje br. 17

Sigurnosne upute i upozorenja



Pročitajte korisnički priručnik prije korištenja uređaja



Pridržavajte se sigurnosnih uputa navedenih u priručniku

Proizvod je dizajniran za dugogodišnji neometani rad ako se njime pravilno rukuje.

- Prije upotrebe proizvoda pažljivo pročitajte priručnik.
- Proizvod ne izlažite izravnoj sunčevoj svjetlosti, ekstremno niskim temperaturama ili vlazi te naglim promjenama temperature.
- Proizvod ne stavljajte na mjesta na kojima se javljaju vibracije ili udarci – to može izazvati oštećenja.
- Proizvod ne izlažite pretjeranoj sili, udarcima, prašini, visokim temperaturama, kiši ili vlazi - to može izazvati kvarove, kraće trajanje baterija, oštećenje baterija ili iskrivljenje plastičnih dijelova.
- Proizvod ne izlažite kiši ili vlazi ako nije namijenjen za upotrebu na otvorenom.
- Na proizvod ne stavljajte nikakav izvor otvorenog plamena, primjerice upaljenu svijeću i sl.
- Proizvod ne držite na mjestu gdje nema dovoljnog protoka zraka.
- Ne stavljajte nikakve predmete u otvore za prozračivanje proizvoda.

- Ne dirajte interne strujne krugove proizvoda – tako možete oštetiti proizvod, što automatski dovodi do poništenja jamstva.
- Proizvod čistite mekanom navlaženom krpom. Ne upotrebljavajte otapala ili sredstva za čišćenje - ona bi mogla izgrepti plastične dijelove i dovesti do korozije na strujnim sklopovima.
- Nemojte uranjati proizvod u vodu ili druge tekućine niti ga izlagati tekućini prskanjem ili kapaњem.
- Ako se proizvod ošteti ili pokvari, ne pokušavajte ga sami popravljati; vratite ga na popravak u dućan u kojemu ste ga kupili.
- Nije predviđeno da ovaj uređaj upotrebljavaju osobe (uključujući djecu) smanjenih fizičkih, osjetilnih ili mentalnih sposobnosti koje nemaju iskustva i znanja za njihovu sigurnu upotrebu. Takve osobe treba podučiti kako se uređaj koristi i trebale bi biti pod nadzorom osobe zadužene za njihovu sigurnost.



Ne bacajte električne uređaje kao nerazvrstani komunalni otpad, koristite centre za sakupljanje razvrstanog otpada. Za aktualne informacije o centrima za sakupljanje otpada kontaktirajte lokalne vlasti. Ako se električni uređaji odlože na deponije otpada, opasne materije mogu prodrijeti u podzemne vode i ući u lanac ishrane i oštetiti vaše zdravlje.

EMOS spol. s r. o. ovime izjavljuje da je radijska oprema tipa E5101 u skladu s Direktivom 2014/53/EU. Cjeloviti tekst EU izjave o sukladnosti dostupan je na sljedećoj internetskoj adresi: <http://www.emos.eu/download>.

DE | Funk-Wetterstation

Spezifikation:

Funkuhr

Innentemperatur:	0 °C bis + 50 °C
Außentemperatur:	-20 °C bis +60 °C
Temperaturaufölung:	0,1 °C
Genauigkeit der Messtemperatur:	±1 °C (für den Bereich von 0 °C bis +40 °C), ansonsten ±2 °C
Innen und Außenfeuchtigkeit:	20 bis 95 % relative Luftfeuchte
Luftfeuchtigkeitsaufölung:	1 % relative Luftfeuchtigkeit
Genauigkeit der Luftfeuchtigkeitsmessung:	+/-5 % für einen Bereich von 30 % bis 60 % +/-8 % Bereich von 20 % bis 29%/61 % bis 95 %
Messspannung Bar. Druck:	850 hPa bis 1 050 hPa
Funksensor:	Übertragungsfrequenz 433 MHz, 3 mW effektive Sendeleistung max. bis zu 50 m im freien Raum
Reichweite des Funksignals:	max. 1
Anzahl der Sensoren für den Anschluss:	3× 1,5 V AAA (sind nicht im Lieferumfang enthalten)
Stromversorgung der Hauptstation:	AC 230 V/DC 5 V/1 A (ist im Lieferumfang enthalten)
Stromversorgung des Adapters:	2× 1,5-V-Batterien AAA (sind nicht im Lieferumfang enthalten)
Maße und Gewicht ohne Batterien:	
Hauptstation:	27 × 250 × 95 mm, 338 g
Sensor:	21 × 60 × 100 mm, 54 g

Beschreibung der Funk-Wetterstation

Hauptpult (siehe Abb. 1)

1. – Displaybeleuchtungsmodus; **2.** – Wettervorhersage; **3.** – Druckwert-Historie; **4.** – Anzeige des Druckwertrends; **5.** – Druckwert; **6.** – DST – Sommerzeit; **7.** – Uhrzeit; **8.** – Aktivierung des Weckers; **9.** – DCF-Signalempfang; **10.** – Name des Wochentags; **11.** – Monat; **12.** – Datum; **13.** – vormittags/nachmittags (AM/PM); **14.** – Max./Min. Außentemperatur und Feuchtigkeit; **15.** – Außentemperatur; **16.** – Außentemperatur-Trendanzeige; **17.** – Symbol leere Batterie im Außensensor; **18.** – Außenfeuchtigkeit; **19.** – Signalempfang vom Außensensor; **20.** – Temperaturalarm; **21.** – Außensensorsymbol;

22. – Innentemperatur; **23.** – Innenfeuchtigkeit; **24.** – Komfortsymbol ; **25.** – Innentemperatur- und Feuchtigkeitssymbol; **26.** – Symbol leere Batterien in der Station; **27.** – Innentemperatur-Trendanzeige; **28.** – Max./Min. Innentemperatur und Feuchtigkeit; **29.** – Alter; **30.** – Batteriefachabdeckung; **31.** – Batteriefach;

Rückseite

(siehe Abb. 2)

Taste	Taste betätigen	Taste 3 Sekunden lang halten
(A) SNOOZE LIGHT	1. Aktivierung/Deaktivierung der Funktion Snooze; 2. Displaybeleuchtung	Einstellung des Beleuchtungsmodus A, B oder C
(B) MODE	Anzeigemodus der Uhrzeit/ Alarm 1/ Alarm 2	Grundeinstellungen der Station
(C) UP "▲"	Anzeige der max./min. Temperatur und Feuchtigkeit; in der Einstellung einen Schritt vorwärts	Löschen der max./min. Temperatur- und Feuchtigkeitsangaben.
(D) DOWN "▼"	Einstellung der Temperatureinheiten °C/°F; in der Einstellung einen Schritt rückwärts; Aktivierung/Deaktivierung des Weckers	Einstellung der Außentemperaturgrenze
(E) HISTORY	Anzeige der Drucklufthistorie	Einstellung der Meereshöhe
(F) SEARCH		Verbinden mit dem Sensor
(G) DC jack		Anschluss eines AC-Adapters

Sensorbeschreibung

(siehe Abb. 3)

1. – Außentemperatur; **2.** – Außenfeuchtigkeit; **3.** – LED-Anzeige für die Signalübertragung an die Station; **4.** – Öffnung für die Wandaufhängung; **5.** – Batteriefach;



Hinweis

Verwenden Sie nur Alkaline-Batterien 1,5 V des gleichen Typs, verwenden Sie keine wiederaufladbaren 1,2V Batterien.



Eine niedere Spannung kann eine Funktionsstörung beider Einheiten verursachen.

Inbetriebnahme

- Legen Sie zuerst die Batterien (3x 1,5 V AAA) in die Wetterstation ein und schließen Sie das mitgelieferte 5-V-Netzteil an.
- Legen Sie die Batterien (2x 1,5-V-Batterien AAA) in den Funksensor. Achten Sie beim Einlegen auf die richtige Polarität der Batterien, damit es nicht zu einer Beschädigung der Wetterstation oder des Sensors kommt.
- Nachdem die Batterien in die Wetterstation eingelegt wurden, beginnt auf dem Display die Meereshöhe zu blinken, wählen Sie mit den Tasten "▲"; "▼" (C und D) die Meereshöhe Ihres Orts aus und bestätigen Sie mit der Taste History (E). Das Wettervorhersagesymbol beginnt zu blinken, mit den Tasten "▲"; "▼" (C und D) können Sie das aktuelle Wetter auswählen, bestätigen Sie mit der Taste History.

4. Anschließend legen Sie die Batterien (2x 1,5 V AAA) in den Funksensor ein. Achten Sie beim Einlegen der Batterien auf die richtige Polarität. Die rote LED-Kontrollleuchte beginnt zu blinken. Die Wetterstation versucht nun, sich mit dem Außensensor zu verbinden. Dieser Vorgang kann bis zu 3 Minuten dauern. Bei Störung der Verbindung betätigen Sie die Taste "SEARCH" an der Station und halten Sie diese länger als 3 Sekunden gedrückt.
5. Es wird empfohlen, den Sensor an der Nordseite des Hauses anzubringen. In verbauten Räumen kann die Sensorreichweite erheblich sinken. Der Sensor ist widerstandsfähig gegen Tropfwasser. Setzen Sie jedoch das Gerät keinem Dauerregen aus. Stellen Sie den Sensor nicht auf metallische Unterlagen – dies senkt die Sendereichweite.
6. Den Sensor können Sie vertikal aufstellen oder an der Wand aufhängen.
7. Falls auf dem Display der Wetterstation das Symbol schwache Batterie  im Feld Nr. 17 erscheint, tauschen Sie die Batterien im Sensor aus.
8. Falls auf dem Display der Wetterstation das Symbol schwache Batterie  im Feld Nr. 26 erscheint, tauschen Sie die Batterien im Sensor aus.

Funkgesteuerte Uhr (DCF77)

- Die automatische DCF-Signalsuche beginnt nach den 3 Minuten, welche zur Suche des Außensensors vorgesehen sind. Auf dem Display blinkt neben der Uhrzeitanzeige das Symbol . Wenn die Wetterstation das DCF-Signal empfängt, wird auf dem Display das Symbol  angezeigt
 - Betätigen Sie für 3 Sekunden gleichzeitig die Tasten "▲" oder "▼", um die DCF-Signalsuche manuell ein- oder auszuschalten.
 - Die Uhr wird täglich zwischen 01:00 und 03:00 Uhr morgens synchronisiert. Wenn die Synchronisation nicht erfolgreich war, wird der Vorgang zwischen 04:00 und 05:00 Uhr wiederholt.
 - Unter normalen Bedingungen (in sicherer Entfernung von der Störquelle, wie z. B. Fernsehgeräte, Computermonitore) dauert der Empfang des Zeitsignals einige Minuten.
- Falls die Uhr dieses Signal nicht empfängt, verfahren Sie nach den folgenden Schritten:
- Stellen Sie die Wetterstation an einem anderen Ort auf und versuchen Sie erneut, das DCF-Signal zu empfangen.
 - Kontrollieren Sie die Entfernung der Uhr von den Störquellen (Computermonitore oder Fernsehgeräte). Sie sollte beim Empfang dieses Signals mindestens 1,5 bis 2 Meter betragen.
 - Stellen Sie die Wetterstation beim Empfang des DCF-Signals nicht in die Nähe von Metalltüren, Fensterrahmen oder anderen Metallbauten oder -gegenständen (Waschmaschinen, Trockner, Külschränke usw.).
 - In Räumen aus Stahlbetonkonstruktionen (Keller, Hochhäuser usw.) ist der Empfang des DCF-Signals entsprechend den Bedingungen schwächer.
 - In Extremfällen stellen Sie die Wetterstation in die Nähe eines Fensters in Richtung Sender auf.
- Der Empfang des DCF-Funksignals wird durch folgende Faktoren beeinflusst:
- starke Wände und Isolierungen, Souterrainwohnungen und Kellerräume
 - ungeeignete örtliche geografische Bedingungen (diese lassen sich vorher schlecht abschätzen)
 - atmosphärische Störungen, Gewitter, nicht entstörte Elektrogeräte, Fernseher und Computer, die in der Nähe des DCF-Funksignalempfängers stehen.
- Falls die Station kein DCF-Signal finden kann, muss die Zeit und das Datum manuell eingestellt werden.

Anmerkung: Sofern die Station das DCF-Signal empfängt, die aktuelle Zeit aber nicht korrekt angezeigt wird (z. B.

Verschiebung um ± 1 Stunde, ist immer die korrekte Zeitverschiebung in dem Land einzustellen, in welchem die Station verwendet wird - siehe manuelle Uhrzeit- und Datumeinstellung). Die aktuelle Uhrzeit wird mit eingestellter Zeitverschiebung angezeigt.

Anmerkung: Es kann bis zu 30 Minuten nach dem Einlegen der Batterien in die Einheiten dauern, bis die Station alle Messdaten richtig anzeigt und das DCF-Signal einliest.

Manuelle Einstellung der Uhrzeit und des Datums

1. Betätigen Sie im Uhrzeitanzeigemodus für 3 Sekunden die Taste „MODE“.
2. Stellen Sie mit den Tasten „▲“ oder „▼“ die folgenden Parameter in der angegebenen Reihenfolge ein und bestätigen Sie mit der Taste „MODE“: Jahr – Monat – Tag – Zeitverschiebung (-12 to +12) – Uhrzeitformat 12/24 h – Kalendersprache (EN – Englisch, GE – Deutsch, SP – Spanisch, IT – Italienisch, FR – Französisch, DU – Holländisch, DA – Dänisch) Druckeinheit (inhg oder hpa) - Stunde – Minute.

Weckereinstellungen

In der Wetterstation können 2 unabhängige Weckerzeiten eingestellt werden.

Betätigen Sie wiederholt die Taste MODE, wählen Sie die Weckzeit Nr. 1 (A1) oder die Weckzeit Nr. 2 (A2) aus.

Betätigen Sie zur Aktivierung des Weckers die Taste „▲“ oder „▼“. Das Symbol  wird angezeigt (aktiv). Durch wiederholtes Betätigen der Taste „▲“ oder „▼“ deaktivieren Sie den Wecker, das Symbol verschwindet (nicht aktiv).

Halten Sie danach lange die Taste **MODE** gedrückt, um die von Ihnen gewählte Weckzeit einzustellen, das Symbol Uhrzeiteinstellung beginnt zu blinken.

Stellen Sie die Uhrzeitwerte durch wiederholtes Betätigen der Tasten „▲“ oder „▼“, ein, zur Verschiebung im Menü betätigen Sie wiederholt die Taste **MODE**.

Den Einstellungen entsprechend wird auf dem Display das Symbol des entsprechenden Weckers angezeigt.

Der Wecker wird dann in der eingestellten Zeit aktiviert. Wird keine Taste betätigt, ertönt das Weckersignal ertönt 2 Minuten lang.

Möchten Sie den Wecker deaktivieren, betätigen Sie wiederholt die Taste **MODE**, - der gewünschte Wecker wird ausgewählt und durch Betätigen

der Taste „▲“ oder „▼“ wird der Wecker deaktiviert. Das Weckersymbol wird nicht auf dem Display angezeigt.

Schlummerfunktion (SNOOZE)

Mit der SNOOZE/LIGHT-Taste, die sich im oberen Teil der Wetterstation befindet, verschieben Sie das Wecken um 5 Minuten.

Betätigen Sie diese Taste, sobald der Wecker zu klingeln beginnt. Das Weckersymbol  blinkt.

Zum Löschen der SNOOZE-Funktion drücken Sie eine beliebige andere Taste – das Symbol hört auf zu blinken und wird weiterhin angezeigt.

Am nächsten Tag wird der Wecker wieder aktiviert.

Wird während des Weckerklingelns keine Taste betätigt, wird das Klingeln nach 2 Minuten beendet.

Innen- und die Außentemperatur, Einstellung der Temperatureinheit °C/°F

Die Innentemperatur wird im Feld 22 angezeigt.

Die Außentemperatur wird im Feld 15 angezeigt.

Durch wiederholtes Betätigen der Taste „▼“ stellen Sie die gewünschte Temperatureinheit °C/°F ein.

Anzeige der maximalen und minimalen Temperatur-/Feuchtigkeitsmesswerte

Durch wiederholtes Betätigen der Taste „▲“ wird sukzessive der maximale (Symbol MAX) sowie der minimale (Symbol MIN) Temperatur-/Feuchtigkeitsmesswert angezeigt.

Wenn Sie die Taste „▲“ länger als 3 Sekunden gedrückt halten, wird der Speicher mit den max./min. Werten gelöscht.

Einstellung des Außentemperaturalarms

- Halten Sie die Taste „▼“ solange gedrückt, bis ON/OFF im Feld Nr. 15 zu blinken beginnt und durch anschließendes Betätigen der Tasten „▲“ und „▼“ wählen Sie ON (EIN) oder OFF (AUS) aus
- Betätigen Sie die Taste „MODE“ sowie anschließend die Tasten „▲“ und „▼“ stellen Sie die gewünschte Temperaturobergrenze (Symbol)  ein

- Betätigen Sie die Taste „MODE“ sowie anschließend die Tasten „▲“ und „▼“ stellen Sie die gewünschte Temperaturuntergrenze (Symbol) ein
- Bei Temperaturüberschreitung ertönt der Alarm (Piepton) und der Temperaturwert blinkt
- Betätigen Sie eine beliebige Taste, um den Piepton zu stoppen
- Die gewählte Temperaturuntergrenze muss mindestens 1 °C niedriger als die gewählte Temperaturobergrenze sein

Wettervorhersage

Die Station sagt aufgrund der atmosphärischen Druckveränderungen das Wetter für die nächsten 12–24 Stunden mit einer Reichweite von 15–20 km voraus.

Die Genauigkeit der Wettervorhersage beträgt circa 70 %. Die Wettervorhersage muss nicht zu 100 % stimmen. Weder der Hersteller noch der Verkäufer sind für mögliche Verluste, die durch eine ungenaue Wettervorhersage eingetreten sind, verantwortlich. Bei dem ersten Einstellen oder dem Reset der Wetterstation dauert es etwa 12 Stunden, bis die Wetterstation das Wetter korrekt vorhersagt. Die Wetterstation zeigt 5 Wettervorhersage-Symbole an.

Anmerkung: Das aktuell angezeigte Symbol bedeutet eine Wettervorhersage für die nächsten 12–24 Stunden. Sie muss nicht dem aktuellen Wetter entsprechen.

				
Sonnig	Wolkig	Bewölkt	Regen	Gewitter

Atmosphärischer Druck/Historie

Die Station zeigt den Wert des atmosphärischen Drucks in hPa/inHg sowie auch die Druckwert-Historie der letzten 12 Stunden im Feld Nr. 21 an (durch wiederholtes Betätigen der Taste HISTORY). Die Grafik der Druckwert-Historie ist animiert. Wenn die Wetterstation an einem Ort aufgestellt wird, hat dies Auswirkungen auf die Messwerte. Die Messung stabilisiert sich innerhalb von 12 Stunden ab dem Einlegen der Batterie oder dem Umstellen der Station.

- Zur Einstellung der Meereshöhe halten Sie die Taste „HISTORY“ 3 Sekunden lang gedrückt. Auf dem Display beginnt der Meereshöhenwert zu blinken
- Wählen Sie mit den Tasten „▲“, „▼“ (C und D) die Meereshöhe Ihres Orts aus und bestätigen Sie mit der Taste History (E)
- Das Wettervorhersagesymbol beginnt zu blinken, mit den Tasten „▲“, „▼“ (C und D) können Sie das aktuelle Wetter auswählen.

Displaybeleuchtung

Betätigen Sie die SNOOZE/LIGHT-Taste um die Displaybeleuchtung zu aktivieren. Bei Batterie-Notbetrieb leuchtet erfolgt die Displaybeleuchtung kurz - für 10 Sekunden.

Beim Anschließen eines Netzadapters:

Das Display leuchtet dauerhaft.

Betätigen Sie wiederholt die Taste SNOOZE/LIGHT, um die Displaybeleuchtung zu aktivieren/deaktivieren.

Einstellung des Beleuchtungsmodus

- Halten Sie die Taste „SNOOZE/LIGHT“ 2 Sekunden lang gedrückt, um den Beleuchtungsmodus auszuwählen (das Symbol a/b/c im Feld Nr. 1 blinkt)
- Durch wiederholtes Betätigen der Taste „▼“ wählen Sie den gewünschten Beleuchtungsmodus a/b/c aus.

Modus A

- Sie können die Farbe der Displaybeleuchtung manuell wählen. Durch wiederholtes Betätigen der Taste „SNOOZE/LIGHT“ können Sie zwischen den einzelnen Farben umschalten: Rot – Grün – Blau – Gelb – Violett – Graublau – Weiß.
- Durch Betätigen der Taste „MODE“ bestätigen Sie Ihre Wahl.

Modus B

- zeigt die Farbe entsprechend der Wettervorhersage-Funktion an: Gelb (Sonnig)- Rot (Wolkig) – Grün (Bewölkt)– Blau (Regen) – Violett (Gewitter). Durch Betätigen der Taste „MODE“ bestätigen Sie Ihre Wahl.

Modus C

- die Farbe verändert sich entsprechend der Außentemperatur.
- über 30 °C (Rot), 25~29.9 °C (Gelb), 20~24.9 °C (Grün), 10~19.9 °C (Weiß), 0~9.9° (Graublau), -0.1 °C ~-9.9 °C (Blau), unter -10 °C (Violett). Durch Betätigen der Taste „MODE“ bestätigen Sie Ihre Wahl. Außerhalb der Sensorreichweite ist die Beleuchtung solange rot, bis das Signal vom Sensor wieder empfangen wird.
- Beim gleichzeitigen Betätigen der Tasten MODE und „▼“ verändert sich die Farbe auf dem Display automatisch alle 7 Sekunden.

Diese Funktion ist nur aktiv, wenn ein Netzstecker angeschlossen ist.



Beim erneuten Betätigen der Taste MODE bleibt die aktuell eingestellte Farbe auf dem Display.

Temperatur-/Feuchtigkeits-/Drucktrend (Wettertrend)

Das Trendsymbol für die Außentemperatur und die Luftfeuchtigkeit wird im Feld 16 angezeigt.

Das Trendsymbol für die Innentemperatur und die Luftfeuchtigkeit wird im Feld 27 angezeigt.

Das Drucktrend-Symbol wird im Feld Nr. 4 über dem Druckwert angezeigt.

Anzeige des Temperatur-, Feuchtigkeits- und Drucktrends			
	steigend	stabil	fallend

Komfortsymbol - Smiley

Die Station verwendet die gespeicherten Feuchtigkeitsdaten zur Bestimmung des Komforts im Raum und zeigt das entsprechende Symbol im Feld Nr. 24 an.

		
COMFORT	DRY	WET

Wenn die Feuchtigkeit zwischen 40–70 % relative Feuchtigkeit und die Temperatur zwischen 20–28 °C liegt, wird das Symbol COMFORT - komfortables Umfeld - angezeigt.

Wenn die Feuchtigkeit niedriger als 40 % relative Feuchtigkeit ist, wird das Symbol DRY – trockene Umgebung angezeigt.

Wenn die Feuchtigkeit höher als 70 % relative Feuchtigkeit ist, wird das Symbol WET – feuchte Umgebung angezeigt.

Falls sich die Temperatur nicht im Bereich zwischen 20–28 °C befindet und die Feuchtigkeit sich nicht im Bereich zwischen 40–70 % relative Feuchtigkeit befindet, wird kein Symbol angezeigt.

Frosthinweis

Wenn die Außentemperatur unter +1 °C liegt, wird das Frosthinweissymbol im Feld Nr. 2 angezeigt.

Hinweis auf niedrigen Batteriestatus

Die Station zeigt einen Hinweis auf niedrigen Batteriestatus bei der Station sowie auch beim Außensensor an. In diesem Fall müssen die Batterien ausgewechselt werden.

- Batteriestatus der Station – Feld Nr. 26
- Batteriestatus des Außensensors – Feld Nr. 17

Sicherheitsanweisungen und -hinweise



Lesen Sie sich vor der Verwendung der Anlage die Gebrauchsanleitung durch



Beachten Sie die in dieser Anleitung aufgeführten Sicherheitsanweisungen

Das Produkt wurde so entworfen, dass es bei sachgemäßer Verwendung viele Jahre zuverlässig hält.

- Bevor Sie mit dem Produkt zu arbeiten beginnen, lesen Sie bitte aufmerksam die Bedienungsanleitung durch.
- Setzen Sie das Produkt nicht direktem Sonnenlicht, extremer Kälte und Feuchtigkeit und rapiden Temperaturschwankungen aus.
- Stellen Sie das Produkt nicht an Plätze, die anfällig für Vibrationen und Erschütterungen sind – sie können das Produkt beschädigen.
- Setzen Sie das Produkt nicht übermäßigem Druck, Stößen, Staub, hohen Temperaturen oder Feuchtigkeit aus – dies kann Funktionsstörungen an dem Produkt, eine kürzere energetische Haltbarkeit, die Beschädigung der Batterie und die Deformation der Plastikteile verursachen.
- Setzen Sie das Produkt nicht Regen und Feuchtigkeit aus, es ist nicht für die Verwendung im Außenbereich bestimmt.
- Das Produkt darf nicht an offene Feuerquellen, wie beispielsweise brennende Kerzen u.ä. gestellt werden.
- Stellen Sie das Produkt nicht an Plätze, an denen keine ausreichende Luftzufuhr gewährleistet ist.
- Stecken Sie keine Gegenstände in die Lüftungsöffnungen des Produkts ein.
- Es dürfen keine Eingriffe in die inneren Schaltkreise des Produktes vorgenommen werden – das Produkt könnte beschädigt werden und die Garantie automatisch erlöschen.
- Verwenden Sie zur Reinigung ein weiches Tuch. Verwenden Sie keine Lösungs- oder Reinigungsmittel – sie könnten die Plastikteile zerkratzen und den elektrischen Stromkreis stören.
- Tauchen Sie das Produkt nicht ins Wasser oder andere Flüssigkeiten und vermeiden Sie den Kontakt des Produkts mit Tropf- oder Spritzwasser.
- Bei der Beschädigung oder bei Mängeln am Produkt führen Sie keine Reparaturen selbst durch, sondern geben es zur Reparatur in die Verkaufsstelle, bei der Sie es gekauft haben.

Dieses Gerät ist nicht zur Verwendung durch Personen vorgesehen (Kinder eingeschlossen), die verminderte körperliche, sensorielle oder geistige Fähigkeiten haben oder nicht über ausreichende Erfahrung und Kenntnisse verfügen, außer sie haben von einer Person, die für ihre Sicherheit verantwortlich ist, Anweisungen für den Gebrauch des Geräts erhalten oder werden von dieser beaufsichtigt.



Die Elektroverbraucher nicht als unsortierter Kommunalabfall entsorgen, Sammelstellen für sortierten Abfall bzw. Müll benutzen. Setzen Sie sich wegen aktuellen Informationen über die jeweiligen Sammelstellen mit örtlichen Behörden in Verbindung. Wenn Elektroverbraucher auf üblichen Mülldeponien gelagert werden, können Gefahrstoffe ins Grundwasser einsickern und in den Lebensmittelumlauf gelangen, Ihre Gesundheit beschädigen und Ihre Gemütlichkeit verderben.

Hiermit erklärt, EMOS spol. s r. o. dass der Funkanlagentyp E5101 der Richtlinie 2014/53/EU entspricht. Der vollständige Text der EU-Konformitätserklärung ist unter der folgenden Internetadresse verfügbar: <http://www.emos.eu/download>.

Специфікація:

годинник керований радіосигналом	
внутрішня температура:	від 0 °C до +50 °C
зовнішня температура:	від -20 °C до +60 °C
відмінність температури:	0,1 °C
точність вимірювання температури:	±1 °C (для діапазону від 0 °C до +40 °C), інакше ±2 °C
внутрішня та зовнішня вологість:	від 20 до 95 % RV
роздільна здатність вологи:	1 % RV
точність вимірювання вологості:	+/-5 % для діапазону від 30 % до 60 % +/-8 % діапазон від 20 % до 29 % / 61 % до 95 %
вимірювальний проміжок бар. тиску:	від 850 гПа до 1 050 гПа
бездротовий датчик:	частота передачі 433 МГц, 3 мВт е.р.р. макс.
діапазон радіосигналу:	до 50 м у вільному просторі
кількість датчиків для підключення:	макс 1
джерело живлення головної станції:	3x 1,5 В ААА батарейки (не входять у комплект)
джерело живлення адаптера:	АС 230 В / DC 5 В / 1 А (входять у комплект)
джерело живлення датчика:	2x 1,5 В ААА батареї (не входять у комплект)
розміри і вага без батарейок:	
основна станція:	27 x 250 x 95 мм, 338 г
датчик:	21 x 60 x 100 мм, 54 г

Опис метеостанції

Передня панель (див. мал. 1)

1. – режим підсвічування дисплея; **2.** – прогноз погоди; **3.** – історія тиску; **4.** – індикатор тренда тиску; **5.** – значення тиску; **6.** – DST – на літній час; **7.** – час; **8.** – активуйте будильник; **9.** – отримання DCF сигналу; **10.** – назва дня в тижні; **11.** – місяць; **12.** – дата; **13.** – до обіду/після обіду (AM/PM); **14.** – макс./мін. зовнішня температура та вологість; **15.** – зовнішня температура; **16.** – індикатор тренда зовнішньої температури; **17.** – іконка розрядженої батарейки у зовнішньому датчику; **18.** – зовнішня вологість; **19.** – прийом сигналу від зовнішнього датчика; **20.** – сигналізатор температури; **21.** – іконка зовнішнього датчика; **22.** – внутрішня температура; **23.** – внутрішня вологість; **24.** – іконка комфорту; **25.** – іконка внутрішньої температури та вологості; **26.** – іконка розрядженої батарейки у пристрою; **27.** – показник тренду внутрішньої температури; **28.** – мін./макс. внутрішня температура та вологість; **29.** – держак; **30.** – кришка батарейного відсіку; **31.** – батарейний відсік

Задня панель

(див. мал.. 2)

Кнопка	Натиск кнопки	Притримати кнопку протягом 3 секунд
(A) SNOOZE LIGHT	1. активація /деактивація функції Snooze; 2. підсвічення дисплея	Налаштування режиму підсвічування А, В або С
(B) MODE	режим відображення часу / Сигнал 1/ Сигнал 2	Основне налаштування пристрою
(C) UP "▲"	зображення МАКС/МІН температури та вологості; один крок вперед у налаштування	Анулювання МАКС/МІН даних про температуру та вологість.



(D)DOWN "▼"	Налаштування одиниці температури °C/°F; один крок взад у налаштуванні активація /деактивація будильника	Налаштування температурного ліміту зовнішньої температури
(E) HISTORY	Зобразити історію тиску повітря	налаштування висоти над рівнем моря
(F)SEARCH		сполучення з датчиком
(G)DC jack		підключення АС адаптера

Опис датчика

(див. мал. 3)

1. – зовнішня температура; **2.** – зовнішня вологість; **3.** – світлодіодна сигналізація передачі сигналу на станцію ; **4.** – отвір для підвищення на стіні; **5.** – батарейний відсік; Попередження Використовуйте лише лужні батареї 1,5 В такого ж типу, не використовуйте заядні 1,2В батареї. Зменшення напруги може призвести до несправності обох пристроїв.

Впуск в експлуатацію

1. Вставте батареї спочатку в метеостанцію (3x 1,5 В AAA), підключіть до метеостанції 5 В джерело живлення, котрий входить у комплект.
2. Потім вставте батареї у бездротовий датчик (2x 1,5 В AAA). Вставляючи батареї, переконайтесь, у правильній полярності, щоб уникнути пошкодження метеостанції чи датчика.
3. Після вставлення батарейок у метеорологічну станцію на дисплеї почне мигати висота над рівнем моря, кнопками "▲", "▼" (С та D) виберіть висоту над рівнем моря у місті вашого знаходження та підтвердіть це кнопкою History (E). Іконка прогнозу погоди почне мигати, кнопками "▲", "▼" (С та D) можете вибрати актуальну погоду, підтвердіть кнопкою History.
4. Потім вставте батареї у бездротовий датчик (2x 1,5 В AAA) при вставленні батарейок, переконайтесь, у правильній полярності. Червона світлодіодна контрольна лампочка почне мигати. Метеостанція тепер намагається з'єднатися з зовнішнім датчиком. Цей процес може тривати навіть 3 хвилини. У разі невдалого сполучення натисніть і притримайте кнопку „SEARCH“ на метеостанції більше 3-ох секунд.
5. Рекомендуємо розмістити датчик на північній стороні будинку. У забудованих просторах досяжність датчика може швидко знижуватися. Датчик стійкий до крапель води, але всеж не піддавайте його тривалим впливам дощу. Не розміщуйте датчик на металевих предметах, оскільки це зменшить діапазон передачі.
6. Датчик можна розмістити вертикально або повісити на стіну.
7. Якщо на дисплеї метеостанції з'являється іконка низького заряду батарейки  в полі №. 17, замініть батареї в датчику.
8. Якщо на дисплеї метеостанції з'являється іконка низького заряду батарейки  в полі №. 26, вийміть батареї в метеостанції.

Годинник керований радіосигналом (DCF77)

- Автоматичний пошук DCF починається через 3 хвилини для пошуку зовнішнього датчика. На дисплеї почне мигати символ  біля зображення час. Як тільки метеостанції вдасться

захопити сигнал DCF, на дисплеї зобразиться іконка 

- Одночасно натисніть кнопку "▲" або "▼" протягом 3 секунд, щоб вручну включити або відключити пошук сигналу DCF.
- Годинник синхронізується щодня між 1-шою і 3-ою годиною ранку. Якщо синхронізація не вдалася, процес повторюється біля 4-ої 5-ої години ранку.
- У звичайних умовах (на безпечній віддалі від джерел перешкод, таких як телевізори, комп'ютерні монітори), для захоплення сигналу потрібно кілька хвилин.

У випадку, якщо метеостанція цей сигнальне захопила, виконайте наступні кроки:

- Перемістіть метеостанцію на інше місце, та спробуйте знову захопити сигнал DCF. Перевірте відстань годин від джерел перешкод (комп'ютерні монітори або телевізори). При отриманні цього сигналу відстано малаб бути не менше 1,5 - 2 метрів.

При отриманні сигналу DCF не розміщуйте метеорологічну станцію поблизу металевих дверей, віконних рам або інших металевих конструкцій або предметів (пральних машин, сушарок, холодильників тощо).

У просторах зі залізобетонними конструкціями (підвали, висотні будинки тощо) прийом сигналів DCF згідно умов слабкіший.

У крайніх випадках помістіть метеостанцію біля вікна у направленні до передавача.

- На прийом радіосигналу DCF впливають наступні фактори
- товсті стіни і ізоляція, підвальні приміщення і підвальні простори
- невідповідні географічні умови (важко наперед передбачити)
- атмосферні перешкоди, грози перешкідні електроприлади, телевізори і комп'ютери, розташовані поруч з радіоприймачем DCF.

Якщо радіостанція не може знайти DCF сигнал, необхідно встановити час і дату вручну.

Примітка: У випадку, якщо станція захопить DCF сигнал, але час, який відображається буде невірний, (напр. зміщений на ± 1 годину), завжди потрібно налаштувати правильний часовий зсув у крайні, де використовується метеостанція, див. налаштування часу та дати вручну. Актуальний час зображатиметься разоз із встановленим зміщенням часу.

Примітка: Може пройти навіть 30 хвилин після установки батарейок в пристрій, поки станція почне правильно відображати всі вимірні дані і завантажить сигнал DCF.

Ручне налаштування часу і дати

1. На пристрої зображення часу, протягом 3-ох секунд, натисніть кнопку „MODE“.
2. Кнопкам “▲” або “▼” налаштуєте слідуочі параметри та це підтвердять іконкою „MODE” у такій послідовності: рік – місяць – день – часовий зсув (-12 до +12) – формат часу 12/24 год – мова календаря (EN – англійська, GE – німецька, SP – іспанська, IT – італійська, FR – французська, DU – голандська, DA – Данська) одиницю тиску (inhg або hpa) - години – хвилини.

Налаштування будильника

Метеостанція дає можливість налаштувати 2 незалежні від собі себе години пробудження.

Повторно стисніть кнопку **MODE**, виберіть для збудження будильник № 1 (A1) або будильник № 2 (A2).

Щоб увімкнути будильник, натисніть кнопку “▲” або “▼”. Зобразиться іконка  (ввімкнена).

Повторним натиском кнопки “▲” або “▼” будитьник деактивує, іконка зникне(неактивна). Потім стисніть та притримайте кнопку **MODE** для налаштування вибраного часу будильника, почне мигати налаштування часу.

Щоб встановити час, повторно натисніть кнопку “▲” або “▼”, для переміщення по меню знову натисніть кнопку **MODE**.

Залежно від налаштування відображається відповідна іконка налаштованого будильника.

Будильник прозвучить у встановлений час. Сигнал будильника дзвонить протягом 2 хвилин, якщо не буде натиснуто на жодну кнопку.

Щоб вимкнути будильник, повторно натисніть кнопку **MODE**, виберіть потрібний сигнал і натисніть на кнопку “▲” або “▼”, будильник вимкнет. Іконка будильника на дисплеї не буде відображатися.

Функція повторного збудження (SNOOZE)

Дзвінок будильника косунете на 5 хвилин, натиснувши кнопку SNOOZE / LIGHT, яка розміщена у верхній частині метеостанції.

Натисніть на неї, коли почеться дзвінок. Іконка будильника  почне мигати.

Щоб скасувати функцію SNOOZE, натисніть будь-яку іншу кнопку - іконка перестане мигати і залишиться зображеною.

Будильник знову активується наступного дня.

Якщо під час дзвінка не натиснете жодної кнопки, дзвінок автоматично припиняє звучати через 2 хвилини.

Зовнішня та внутрішня температура, встановлення одиниці температури °C/°F

Внутрішня температура відображається в полі 22.

Зовнішня температура відображається в полі 15.

Кілька разів натиснувши кнопку «▼» налаштуєте встановити потрібну одиницю температури °C/°F.

Зображення максимальних та мінімальних показників температури / вологості

Повторним натиском кнопки «▲» поступово будуть зображатись максимальні (іконка MAX) і мінімальні (іконка MIN) вимірні параметри температури / вологості.

Якщо притримаєте кнопку ▲ більше 3 секунд, буде анульована пам'ять MAX / MIN параметрів .

Налаштування сигналізації зовнішньої температури

- Натисніть та притримайте кнопку „▼“, поки не почне мигати ON / OF в полі №15, потім натисніть кнопки „▲“ і „▼“, виберіть ON (ввімкнено) або OF (вимкнено)
- Натисніть на кнопку „MODE“ а потім кнопку “ ▲” та “ ▼” встановіть бажану температуру для верхньої межі температури (іконка ▲)
- Натисніть на кнопку „MODE“ а потім кнопку “ ▲” та “ ▼” встановіть бажану температуру для нижньої межі температури (іконка ▼)
- Коли перевищено граничну температуру, прозвучить звуковий сигнал (звуковий сигнал) і почне мигати значення температури
- Натисніть будь-яку кнопку, щоб скасувати звуковий сигнал
- Нижня гранична температура повинна бути хоча на 1 °C нижче, ніж обрана верхня гранична температура

Прогноз погоди

Метеостанція прогнозує погоду на основі зміни атмосферного тиску протягом наступних 12-24 годин для навколишню на відстані 15-20 км.

Точність прогнозу погоди становить близько 70%. Оскільки прогноз погоди не завжди може бути на 100%, виробник і роздрібний продавець не несуть відповідальність за будь-які збитки, спричинені неточними прогнозами погоди. Під час першого налаштування або анулювання метеостанції, триває приблизно 12 годин, поки метеостанція почне правильно прогнозувати. Метеостанція показує 5 іконок прогнозу погоди.

Примітка: Актуально зображена іконка означає прогноз на наступні 12-24 годин. Це не завжди може відповідати актуальному стану погоди.

Примітка: Aktuálně zobrazená ikona znamená předpověď na příštích 12–24 hodin. Nemusí odpovídat aktuálnímu

				
Сонячно	Похмуро	Пасмурно	Дощ	Буря

Атмосферний тиск / історія

Станція зображує актуальні параметри атмосферного тиску в hPa/inHg одиницях і також історію тиску протягом останніх 12 годин у полі № 21 (повторним натиском кнопки HISTORY). Графік історії вимірювання тиску анімований.

Переміщення метеостанції на інше місце, може впливати на виміряні параметри.

Вимірювання стабілізується протягом 12 годин після вставлення батарейки або переміщення метеостанції.

- Щоб налаштувати висоту над рівнем моря, притримайте кнопку „HISTORY“, протягом 3 секунд. На дисплеї почнуть мигати параметри висоти над рівнем моря
- кнопками «▲», «▼» (C i D) виберіть висоти над рівнем моря у місці де знаходиться та підтвердження за допомогою кнопки HISTORY (E)
- Іконка прогнозу погоди почне мигати, кнопками“▲”,“▼”(C i D) можете вибрати актуальну погоду.

Підсвічування дисплея

Натисніть сенсорну кнопку для активації підсвічування дисплея. Тільки для роботи від батарейки, дисплей світиться протягом короткого часу, іменно 10 секунд.

При підключенні адаптера до мережі:

Дисплей постійно світиться.

Натисніть кілька разів "SNOOZE / LIGHT", щоб увімкнути / вимкнути підсвічування дисплея.

Установка режиму підсвічування

- Натисніть та притримайте кнопку „SNOOZE / LIGHT” протягом 2 секунд для вибору режиму підсвічування (мигає іконка a/b/c в полі № 1)
- Повторним натиском кнопки, виберіть бажаний режим підсвічування a / b / c.

Режим А

- можете вручну вибрати колір підсвічування дисплея. Натиснувши кілька разів кнопку „SNOOZE / LIGHT” перемикаєте між різними кольорами: червоний - зелений - синій - жовтий - фіолетовий - білдо - синій - білий.
- Натиском на кнопку „MODE”, підтвердите свій вибір.

Режим В

- Відображає кольори відповідно до функції прогнозу погоди: жовтий (сонячний) - червоний (похмуро) - зелений (пасмурно) - синій (дощ) - фіолетовий (гроза). Натиснувши на кнопку „MODE”, підтвердите свій вибір.

Режим С

- колір змінюється в залежності від зовнішньої температури.
- вище 30 °C (червоний), 25 ~ 29,9 °C (жовтий), 20 ~ 24,9 °C (зелений), 10 ~ 19,9 °C (білий), 0 ~ 9,9 °C (світло-синій), -0,1 °C -9,9 °C (синій), нижче -10 °C (фіолетовий). Натиснувши на кнопку „MODE”, підтвердите свій вибір. Якщо сигнал з датчика виходить за межі діапазону, підсвічування буде червоним, доти доки сигнал датчика не буде отриманий знову.
- Якщо одночасно натиснути на кнопку MODE та „▼”, почне колір дисплея автоматично змінюється кожні 7 секунд.

Ця функція активна лише тоді, коли підключений адаптер живлення.



Якщо знову натиснете на кнопку MODE, залишитесь на дисплеї налаштований колір.

Показник температури / вологості / тиску (погода)

У полі 16 відображається іконка тренду зовнішньої температури та вологості.



У полі 27 відображається іконка тренду внутрішньої температури та вологості.

Іконка тренду тиску відображається у полі № 4 над параметрами тиску.

показник тренду температури, вологості і тиску			
	піднімається	стійкий	падає

Іконка комфорту – смайлик

Метеостанція використовує збережені дані вологості для визначення комфорту в кімнаті і зображує відповідний символ у полі № 24

		
COMFORT	DRY	WET

Якщо вологість знаходиться в межах 40–70 % RH, а температура знаходиться між 20–28 °C, з'явиться іконка COMFORT – комфортне середовище.

Якщо вологість повітря нижче 40 % RH, з'явиться іконка DRY – сухе середовище.

Якщо вологість повітря перевищує 70 % RV, з'являється іконка WET – вологе середовище.
Якщо температура не знаходиться в межах 20–28 °C і 40–70 % RH, на дисплеї не буде зображена жодна іконка.

Попередження про приморозки

Якщо зовнішня температура нижче ніж +1 °C, зображається символ попередження про приморозки на полі № 2

Попередження про низький заряд батарейок

- Метеостанції зображається попередження про низький заряд батарейок як для метеостанції, так і для зовнішнього датчика. У цьому випадку батарейки потрібно замінити.
- Стан батареї у метеостанції - поє № 26
Стан батарейок у зовнішньому датчику - поле №17

Інструкції з техніки безпеки та попередження



Перед використанням пристрою прочитайте інструкцію з експлуатації



Дотримуйтесь інструкцій з техніки безпеки, наведених у цьому посібнику

Виріб сконструйований так, щоб при охайному поводженні з ним, надійно працював багато років.

- Перед тим, як почнете виробом користуватися уважно прочитайте інструкцію для користувача.
- Виріб не піддавайте прямому сонячному промінню, надзвичайному холоду і вологості та різким змінам температури.
- Виріб не поміщайте у місцях, де буває вібрація чи трясіння - можуть причинити його пошкодження.
- Не піддавайте виріб надзвичайному тиску, ударам, пороху, високій температурі або вологості - це могло б причинити зниження функції виробу, коротшу енергетичну витримку, пошкодження пластмасових частин.
- Виріб не піддавайте дощу або вологості, якщо він не призначений для зовнішнього користування.
- Не поміщайте на виріб жодне джерело відкритого вогню, напр. запалену свічку або інші предмети.
- Не поміщайте виріб у місцях, де не достатньо забезпечена циркуляція повітря.
- Не всвоюйте у простір вентиляції виробу жодних предметів.
- Не втручайтеся у внутрішні електричні контури виробу – цим можете його пошкодити та автоматично цим закінчити гарантійний строк.
- Для чищення використовуйте вологу, м'яку ганчірку. Не використовуйте розчинники, ні миючі засоби – можуть пошкрябати пластмасові частини та порушити електричні контури.
- Виріб не занурюйте у воду та в іншу рідину, та не піддавайте бризкам чи каплям води.
- Пошкоджений чи дефектний виріб самі не ремонтуйте, здайте його для ремонту у магазин де ви його придбали.
- Цей пристрій не призначений для користування особам (включно дітей), для котрих фізична, почуттєва чи розумова нездібність, чи не достаток досвіду та знань забороняє ним безпечно користуватися, якщо така особа не буде під доглядом, чи якщо не була проведена для неї інструктаж відносно користування споживачем відповідною особою, котра відповідає за її безпечність.



Не викидуйте електричні пристрої як несортвані комунальні відходи, користуйтеся місцями збору комунальних відходів. За актуальною інформацією про місця збору звертайтеся до установ за місцем проживання. Якщо електричні присторої розміщені на місцях з відходами, то небезпечні речовини можуть проникати до підземних вод і дістатися до харчового обігу та пошкоджувати ваше здоров'я.

Цим підприємство EMOS spol. s r. o. проголошує, що тип радіообладнання E5101 відповідає Директивам 2014/53/EU. Повний текст ЄС проголошення про відповідність можна знайти на цьому сайті <http://www.emos.eu/download>.

RO | Stație meteo fără fir

Specificații:

ceas reglat prin semnal radio	
temperatura interioară:	0 °C la +50 °C
temperatura exterioară:	-20 °C la +60 °C
rezoluția temperaturii:	0,1 °C
precizia măsurării temperaturii:	±1 °C (pentru gama 0 °C la +40 °C), altfel ±2 °C
umiditatea interioară și exterioară:	20 la 95 % UR
rezoluția umidității:	1 % UR
precizia măsurării umidității:	+/-5 % pentru gama 30 % la 60 % +/-8 % gama 20 % la 29 % / 61 % la 95 %
gama de măsurare a presiunii bar:	850 hPa la 1 050 hPa
senzor fără fir:	frecvența de transmisie 433 MHz, 3 mW e.r.p. max.
raza de acțiune a semnalului radio:	până la 50 m spațiu deschis
număr senzori de conectat:	max. 1
alimentarea stației de bază:	baterii 3× 1,5 V AAA (nu sunt incluse)
alimentarea adaptorului:	AC 230 V/DC 5 V/1 A (inclus în pachet)
alimentarea senzorului:	baterii 2× 1,5 V AAA (nu sunt incluse)
dimensiuni și greutatea fără baterii:	
stația de bază:	27 × 250 × 95 mm, 338 g
senzor:	21 × 60 × 100 mm, 54 g

Descrierea stației meteo

Panoul de bază

(vezi fig. 1)

1. – regim de iluminare a ecranului; **2.** – prognoza vremii; **3.** – istoricul presiunii; **4.** – indicatorul tendinței presiunii; **5.** – valoarea presiunii; **6.** – DST – ora de vară; **7.** – ora; **8.** – activarea alarmei; **9.** – recepționarea semnalului DCF; **10.** – denumirea zilei din săptămână; **11.** – luna; **12.** – data; **13.** – dimineața/după amiază (AM/PM); **14.** – temperatura și umiditatea exterioară max./min.; **15.** – temperatura exterioară; **16.** – indicatorul tendinței temperaturii exterioare; **17.** – simbolul bateriei descărcate în senzorul exterior; **18.** – umiditatea exterioară; **19.** – recepționarea semnalului din senzorul exterior; **20.** – alarma termică; **21.** – simbolul senzorului exterior; **22.** – temperatura interioară; **23.** – umiditatea interioară; **24.** – simbolul confortului; **25.** – simbolul temperaturii și umidității interioare; **26.** – simbolul bateriei descărcate în stație; **27.** – indicatorul tendinței temperaturii interioare; **28.** – temperatura și umiditatea interioară max./min.; **29.** – suport; **30.** – capacul bateriilor; **31.** – locul bateriilor

Partea din spate

(vezi fig. 2)

Buton	Apăsarea butonului	Țineți butonul timp de 3 secunde
(A) SNOOZE LIGHT	1. activarea /dezactivarea funcției Snooze; 2. iluminarea ecranului	setarea modului de iluminare A, B sau C
(B) MODE	Modul de afișare a orei/ Alarm 1/ Alarm 2	setarea de bază a stației
(C) UP "▲"	afișarea temperaturii și umidității MAX/MIN; un pas înainte în regim de setare	Ștergerea valorilor MAX/MIN de temperatură și umiditate.
(D) DOWN "▼"	setarea unității de temperatură °C/°F; un pas înapoi în regim de setare; activarea/dezactivarea alarmei	Setarea limitei termice a temperaturii exterioare

(E) HISTORY	Afișează istoricul presiunii aerului	setarea înălțimii deasupra nivelului mării
(F) SEARCH		asocierea cu senzor
(G)DC jack		conectarea adaptorului AC

Descrierea senzorului

(vezi fig. 3)



1. – temperatura exterioară; **2.** – umiditatea exterioară; **3.** – semnalizare LED a transmisiei semnalului în stație; **4.** – deschizătură de ancorare pe perete; **5.** – locașul bateriilor

Atenționare

Folosiți doar baterii alcaline 1,5V de același tip, nu folosiți baterii reincărcabile de 1,2 V.

Tensiunea mai scăzută poate perturba funcționalitatea ambelor unități.

Punerea în funcțiune

1. Introduceți mai întâi bateriile în stația meteo (3x 1,5 V AAA), conectați la stație sursa de rețea de 5 V, care este inclusă în pachet.
2. Apoi introduceți bateriile în senzorul fără fir (2x 1,5 V AAA). La introducerea bateriilor respectați polaritatea corectă, pentru a nu se ajunge la deteriorarea stației meteo sau a senzorului.
3. După introducerea bateriilor în stația meteo pe ecran va începe să clipească înălțimea deasupra nivelului mării, cu butoanele "▲"; "▼" (C a D) selectați înălțimea deasupra nivelului mării a poziției dumneavoastră și confirmați cu butonul History (E). Simbolul prognozei vremii va începe să clipească, cu butoanele "▲"; "▼" (C a D) puteți selecta vremea actuală, confirmați cu butonul History.
4. Apoi introduceți bateriile în senzorul fără fir (2x 1,5 V AAA), la introducerea bateriilor respectați polaritatea corectă. LED-ul de control roșu va începe să clipească. Stația meteo începe să detecteze senzorul de exterior. Acest proces poate să dureze până la 3 minute. În cazul defecțiunii legăturii apăsați și țineți butonul "SEARCH" pe stație mai mult de 3 secunde.
5. Recomandăm amplasarea senzorului pe latura nordică a clădirii. În spațiile construite raza de acțiune a senzorului poate să scadă rapid. Senzorul este rezistent la picături de apă, nu-l expuneți însă îndelungat la ploaie. Nu așezați senzorul pe obiecte metalice, s-ar diminua raza lui de emisie.
6. Senzorul îl puteți amplasa vertical sau ancora pe perete.
7. Dacă pe ecranul stației meteo apare simbolul bateriei slabe  în câmpul nr. 17, înlocuiți bateriile în senzor.
8. Dacă pe ecranul stației meteo apare simbolul bateriei slabe  în câmpul nr. 26, înlocuiți bateriile în stație.

Ceas reglat prin radio (DCF77)

- Detectarea automată a semnalului DCF începe după 3 minute destinate detectării senzorului exterior. Pe ecran va clipi simbolul "▲" alături de afișarea orei. În momentul în care stația meteo reușește să

recepționeze semnalul DCF, pe ecran va fi afișat simbolul "▲" 

- Apăsați concomitent butoanele "▲" sau "▼" timp de 3 secunde pentru pornirea sau întreruperea manuală a detectării semnalului DCF.
- Ceasul se sincronizează zilnic între orele 1 și 3 dimineața. În cazul eșuării sincronizării, procesul se va repeta între orele 4 și 5.
- În condiții normale (la distanță îndestulătoare de surse de interferență, cum sunt de ex. televizoare, ecranele calculatoarelor) detectarea semnalului orar durează câteva minute.

În cazul în care stația meteo nu detectează acest semnal, procedați conform pașilor următori:

Mutați stația meteo în alt loc și încercați din nou să detectați semnalul DCF.

Controlați distanța ceasului de la sursele de interferență, cum sunt ecranele calculatoarelor sau televizoare. La recepționarea acestui semnal ar trebui să fie de cel puțin 1,5 la 2 metri.

În timpul recepționării semnalului DCF nu așezați stația meteo în apropierea ușilor metalice, tocurelor de fereastră sau a altor construcții ori obiecte metalice (mașini de spălat, uscătorii, frigidere etc.). În spații construite din beton armat (pivnițe, blocuri etc.) recepția semnalului DCF este mai slabă, dependent de condiții.

În cazuri extreme amplasați stația meteo în apropierea ferestrei orientate spre emițător.

Recepționarea semnalului DCF este influențată de următorii factori:

- pereți groși și izolație, spații din subsol și pivnițe
- condiții geografice locale necorespunzătoare (difcil de evaluat în prealabil)
- perturbații atmosferice, furtuni, consumatoare electrice neizolate, televizoare și calculatoare amplasate în apropierea radioreceptorului DCF.

Dacă stația nu poate detecta semnalul DCF, este necesară reglarea manuală a orei și datei.

Mențiune: În caz că stația detectează semnalul DCF, dar ora actuală afișată nu va fi corectă (de ex. deplasată cu ± 1 oră), este necesară setarea fusului orar corect pentru țara în care este utilizată stația, vezi Reglarea manuală a orei. Ora actuală va fi afișată cu deplasarea orară setată.

Mențiune: Poate să dureze până la 30 de minute de la introducerea bateriilor în unități, până ce stația începe să afișeze corect toate datele măsurate și citește semnalul DCF.

Reglarea manuală a orei și datei

1. În modul de afișare a orei apăsați butonul „MODE” timp de 3 secunde.

2. Cu butoanele “▲” sau “▼” reglați următorii parametri și confirmați cu butonul „MODE” în această ordine: anul – luna – ziua – fusul orar (-12 to +12) – formatul orar 12/24 h – limba calendarului (EN – engleză, GE – germană, SP – spaniolă, IT – italiană, FR – franceză, DU – olandeză, DA – daneză) unitatea presiunii (inhg sau hpa) - ora – minutul.

Reglarea alarmei

Stația meteo permite reglarea a 2 alarme independente

Apăsați repetat butonul **MODE**, selectați ora alarmei nr.1 (AL1) sau ora alarmei nr. 2 (AL2).

Pentru activarea alarmei apăsați butonul “▲” sau “▼”. Se afișează simbolul  (activă). Prin reapăsarea butonului “▲” sau “▼” alarma se dezactivează, simbolul dispare (inactivă).

Apoi apăsați lung butonul **MODE** pentru setarea alarmei selectate, începe să clipească setarea orei.

Valorile orei le setați prin apăsarea repetată a butoanelor “▲” sau “▼”, pentru deplasare în ofertă reapăsați butonul **MODE**.

Conform setării, pe ecran va fi afișat simbolul alarmei corespunzătoare.

Alarma va suna apoi la ora stabilită. Alarma va suna timp de 2 minute, dacă nu va fi apăsat niciun buton.

Dacă doriți să dezactivați alarma, apăsați repetat butonul **MODE**, selectați alarma solicitată, iar prin apăsarea butonului “▲” sau “▼” dezactivați alarma. Simbolul alarmei nu va fi afișat pe ecran.

Funcția alarmei repetate (SNOOZE)

Sunetul alarmei îl amânați cu 5 minute prin apăsarea butonului SNOOZE/LIGHT amplasat pe partea superioară a stației.

Acest buton îl apăsați nemijlocit la sunetul alarmei. Va clipi simbolul alarmei .

Pentru anularea funcției SNOOZE apăsați orice alt buton – simbolul alarmei va înceta să clipească și va rămâne afișat.

Alarma va fi reactivată a doua zi.

Dacă în timpul sunetului nu apăsați niciun buton, sunetul se va opri automat după 2 minute.

Temperatura interioară și exterioară, setarea unității de temperatură °C/°F

Temperatura interioară se afișează în câmpul 22.

Temperatura exterioară se afișează în câmpul 15.

Prin apăsarea repetată a butonului “▼” setați unitatea de temperatură solicitată °C/°F.

Afișarea valorilor maxime și minime măsurate ale temperaturii/umidității

Apăsând repetat butonul "▼" vor fi afișate succesiv valorile maxime (simbolul MAX) și minime (simbolul MIN) măsurate ale temperaturii/umidității.

Memoria valorilor MAX/MIN măsurate o ștergeți ținând mai mult de 3 secunde butonul „▲”.

Setarea alarmei termice a temperaturii exterioare

- Țineți lung butonul "▼" până începe să clipească ON/OFF în câmpul nr. 15, iar cu apăsarea ulterioară a butoanelor "▲" și "▼" selectați ON (pornit) sau OF (oprit)
- Apăsați butonul „MODE” iar apoi cu butoanele "▲" și "▼" setați temperatura solicitată pentru limita superioară a temperaturii (simbolul ▲)
- Apăsați butonul „MODE” iar apoi cu butoanele "▲" și "▼" setați temperatura solicitată pentru limita inferioară a temperaturii (simbolul ▼)
- În cazul depășirii limitei termice va suna alarma (piuit) iar valoarea temperaturii va clipi.
- Apăsați orice buton pentru oprirea piuitului.
- Limita pentru temperatura inferioară trebuie setată cu cel puțin 1 °C mai mică decât limita setată a temperaturii superioare.

Prognoza vremii

Stația indică prognoza vremii pe baza modificărilor presiunii atmosferice pe următoarele 12 – 24 ore pe o rază de 15 – 20 km.

Precizia prognozei vremii este de 70 %. Întrucât prognoza vremii nu poate să coincidă întotdeauna 100 %, producătorul nici vânzătorul nu poate fi responsabil pentru orice daune provocate de prognoza inexactă a vremii. La prima reglare sau după resetarea stației meteo durează aproximativ 12 ore până ce stația începe să prognozeze corect. Stația meteo indică prognoza vremii cu 5 simboluri.

Mențiune: Simbolul afișat actualmente indică prognoza pe următoarele 12–24 ore. Nu trebuie să

				
Însorit	Înnorat	Închisă	Ploaie	Furtună

Presiune atmosferică/istoric

Stația afișează valoarea presiunii atmosferice în unități hPa/inHg și istoricul presiunii din ultimele 12 ore în câmpul nr. 21 (prin apăsarea repetată a butonului HISTORY). Graficul istoricului măsurării presiunii este animat. La mutarea stației meteo în alt loc intervine influențarea valorilor măsurate. Măsurarea se stabilizează în cursul a 12 ore de la introducerea bateriilor sau după mutarea stației.

- Pentru setarea înălțimii deasupra nivelului mării țineți butonul „HISTORY” timp de 3 secunde. Pe ecran începe să clipească valoarea înălțimii deasupra nivelului mării.
- Cu butoanele "▲" și "▼" (C și D) selectați înălțimea deasupra nivelului mării din locul poziției dumneavoastră și confirmați cu butonul History (E)
- Simbolul prognozei vremii începe să clipească, cu butoanele "▲" și "▼" (C și D) puteți selecta vremea actuală.

Iluminarea ecranului

Apăsați butonul tactil SNOOZE/LIGHT pentru activarea iluminării ecranului. Utilizând aparatul doar pe baterii ecranul va fi luminat scurt timp de 10 secunde.

La conectarea adaptorului de rețea:

Ecranul este luminat permanent.

Apăsați repetat butonul SNOOZE/LIGHT pentru activarea/dezactivarea permanentă a luminării ecranului.

Setarea modului de iluminare

- Țineți butonul „SNOOZE/LIGHT” timp de 2 secunde pentru selectarea modului de iluminare (clipește simbolul a/b/c în câmpul nr. 1)
- Prin apăsarea repetată a butonului "▼" selectați modul de iluminare solicitat a/b/c.

Modul A

- puteți selecta manual culoarea iluminării ecranului. Prin apăsarea repetată a butonului "SNOOZE/LIGHT" comutați între culorile individuale: roșie – verde – albastră – galbenă – violetă – albastră deschis – albă.
- Prin apăsarea butonului „MODE” confirmați opțiunea.

Modul B

- afișează culorile conform funcției Prognozei vremii: galbenă (Însorit)- roșie (Înnorat) – verde (Închis)– albastră (ploaie) – violetă (furtună). Apăsând butonul „MODE” confirmați opțiunea.

Modul C

- culoarea se modifică conform temperaturii exterioare.
- peste 30 °C (roșie), 25~29.9 °C (galbenă), 20~24.9 °C (verde), 10~19.9 °C (albă), 0~9.9° (albastră deschis), -0.1 °C ~-9.9 °C (albastră), sub -10 °C (violetă). Apăsând butonul „MODE” confirmați opțiunea. Dacă nu este la dispoziție semnalul din senzor, iluminarea va fi roșie, până nu revine recepționarea semnalului din senzor.
- Dacă apăsați concomitent butonul MODE și "▼" culoarea ecranului începe să se modifice automat la fiecare 7 secunde.

Această funcție este activă doar când este conectată sursa de rețea.



Dacă apăsați din nou butonul MODE, rămâne setată culoarea actuală a ecranului.

Tendința temperaturii/umidității/presiunii (vremii)

Simbolul tendinței temperaturii exterioare și umidității se afișează în câmpul 16.



Simbolul tendinței temperaturii interioare și umidității se afișează în câmpul 27.

Simbolul tendinței presiunii se afișează în câmpul nr. 4 deasupra valorii presiunii.

Indicatorul tendinței temperaturii, umidității și presiunii			
	în creștere	stabilă	în descreștere

Simbolul confortului – smiley

Stația face uz de datele salvate privind umiditatea pentru stabilirea confortului în încăpere și afișează simbolul corespunzător în câmpul nr. 24.

		
COMFORT	DRY	WET

Dacă umiditatea este între 40 - 70 % UR și temperatura între 20 - 28 °C, apare indicația COMFORT – mediu confortabil.

Dacă umiditatea este mai mică de 40 % UR, apare indicația DRY – mediu uscat.

Dacă umiditatea este mai mare de 70 % UR, apare indicația WET – mediu umed.

Dacă temperatura nu este în intervalul 20 – 28 °C și 40-70 % UR, nu va fi afișat niciun simbol.

Atenționare asupra poleiului

Dacă temperatura exterioară măsurată va fi sub +1 °C, se afișează simbolul atenționării asupra poleiului în câmpul nr.2.

Atenționare asupra stării scăzute a bateriei

Stația afișează atenționarea asupra stării scăzute a bateriei în stație și senzorul exterior. În acest caz bateriile trebuie înlocuite.

- Starea bateriilor în stație – câmpul nr. 26
- Starea bateriilor în senzorul exterior – câmpul nr. 17

Indicații de siguranță și atenționări



Înainte de folosirea aparatului citiți instrucțiunile de utilizare.



Respectați indicațiile de siguranță menționate în aceste instrucțiuni.

Produsul este proiectat astfel, ca la o manipulare adecvată să funcționeze corect ani îndelungați.

- Înainte de folosirea produsului, citiți cu atenție instrucțiunile de utilizare.
- Nu expuneți produsul la lumina directă a soarelui, temperatură și umiditate extremă și la variații bruște de temperatură.
- Nu amplasați produsul în locuri expuse vibrațiilor și zguduitorilor - pot provoca deteriorarea lui.
- Nu expuneți produsul la presiune excesivă, izbituri, praf, temperatură sau umiditate extremă - ar putea provoca defectarea funcționalității produsului, scurtarea autonomiei energetice, deteriorarea bateriilor și deformarea componentelor de plastic.
- Nu expuneți produsul la ploaie nici umiditate, dacă nu este destinat pentru utilizare în exterior.
- Pe produs nu așezați surse de foc deschis, de ex. lumânare aprinsă etc.
- Nu amplasați produsul în locuri fără flux de aer îndestulător.
- Nu introduceți în orificiile de aerisire niciun fel de obiecte.
- Nu interveniți la circuitele electrice interne ale produsului - aceasta ar putea provoca deteriorarea lui și încetarea automată a valabilității garanției.
- La curățare folosiți cârpă fină și umedă. Nu folosiți diluanți nici detergenți - ar putea zgâria componentele de plastic și întrerupe circuitele electrice.
- Nu scufundați produsul în apă sau în alte lichide, nu expuneți produsul la stropi sau jeturi de apă.
- În caz de deteriorare sau defectare a produsului nu efectuați singuri niciun fel de reparații, predați-l spre reparație la magazinul în care l-ați procurat.
- Acest aparat nu este destinat utilizării de către persoane (inclusiv copii) a căror capacitate fizică, senzorială sau mentală, ori experiența și cunoștințele insuficiente împiedică utilizarea aparatului în siguranță, dacă nu vor fi supravegheate sau dacă nu au fost instruite privind utilizarea acestui aparat de către persoana responsabilă de securitatea acestora.



Nu aruncați consumatorii electrici la deșeurile comunale nesortate, folosiți bazele de recepție a deșeurilor sortate. Pentru informații actuale privind bazele de recepție contactați organele locale. Dacă consumatorii electrici sunt depozitați la stocuri de deșeurile comunale, substanțele periculoase se pot infiltra în apele subterane și pot să ajungă în lanțul alimentară, periclitând sănătatea și confortul dumneavoastră.

Prin prezenta, EMOS spol. s r. o. declară că tipul de echipamente radio E5101 este în conformitate cu Directiva 2014/53/UE. Textul integral al declarației UE de conformitate este disponibil la următoarea adresă internet: <http://www.emos.eu/download>.

LT | Belaidė meteorologinė stotelė

Specifikacijos:

radijo bangomis valdomas laikrodis

vidaus temperatūra:

lauko temperatūra:

temperatūros raiška:

temperatūros matavimo tikslumas:

vidaus ir lauko drėgmė:

drėgmės raiška:

drėgmės matavimo tikslumas:

nuo 0 °C iki +50 °C

nuo -20 °C iki +60 °C

0,1 °C

±1 °C (nuo 0 °C iki +40 °C), kitu atveju ±2 °C

santykinė drėgmė nuo 20 iki 95 %

santykinė drėgmė 1 % tikslumu

+/-5 %, jei drėgmė nuo 30 % iki 60 %

+/-8 %, jei drėgmė nuo 20 % iki 29 % / nuo 61 % iki 95 %

barometrinio slėgio matavimo ribos:	nuo 850 hPa iki 1 050 hPa
belaidis jutiklis:	perdavimo dažnis 433 MHz, 3 mW e.r.p. maks.
radijo signalo atstumas:	iki 50 m atviroje zonoje
jutiklių skaičius vienam ryšiui:	daugiausia 1
pagrindinės stotelės maitinimas:	3× 1,5 V AAA tipo baterijos (nepridedamos)
jutiklio maitinimas:	KS 230 V/NS, 5 V/1 A (pridedamas)
jutiklio maitinimo tiekimas:	2× 1,5 V AAA tipo baterijos (nepridėtos)
matmenys ir svoris be baterijų:	
pagrindinė stotelė:	27 × 250 × 95 mm, 338 g
jutiklis:	21 × 60 × 100 mm, 54 g

Meteorologinės stotelės aprašymas

Pagrindinis skydelis (žr. 1 pav.)

1. – ekrano apšvietimo režimas; **2.** – orų prognozė; **3.** – slėgio istorija; **4.** – slėgio tendencijos indikatorius; **5.** – slėgio vertė; **6.** – DST – vasaros laikas; **7.** – laikas; **8.** – žadintuvo įjungimas; **9.** – DCF signalo imtuvus; **10.** – savaitės diena; **11.** – meniu; **12.** – data; **13.** – rytas / popietė (AM/PM); **14.** – didžiausia / mažiausia lauko temperatūra bei drėgmė; **15.** – lauko temperatūra; **16.** – lauko temperatūros tendencijos indikatorius; **17.** – išsikrovusios lauko jutiklio baterijos simbolis; **18.** – lauko drėgmė; **19.** – signalo priėmimas iš lauko jutiklio; **20.** – temperatūros įspėjimas; **21.** – lauko jutiklio simbolis; **22.** – vidaus temperatūra; **23.** – patalpų drėgmė; **24.** – patogumo simbolis; **25.** – vidaus temperatūros ir drėgmės simbolis; **26.** – išsekusios stotelės baterijos simbolis; **27.** – vidaus temperatūros tendencijos indikatorius; **28.** – didžiausia / mažiausia vidaus temperatūra ir drėgmė; **29.** – laikiklis; **30.** – baterijos dangtelis; **31.** – baterijų skyrius

Galinė dalis

(žr. 2 pav.)

Mygtukas	Mygtuko paspaudimas	Nuspauskite ir 3 sekundes palaikykite mygtuką
(A) ATIDĖTI		
APŠVIETIMAS	1. Įjungti / išjungti atidėjimo funkciją; 2. Ekrano apšvietimas	nustatyti A, B arba C apšvietimo režimą
(B) REŽIMAS	laiko rodymo režimas / 1 žadintuvas / 2 žadintuvas	baziniai stotelės nustatymai
(C) AUKŠTYN, ▲“	rodyti didžiausią / mažiausią temperatūrą ir drėgmę, nustatymuose vienu žingsneliu pirmyn	ištrinti didžiausios / mažiausios temperatūros ir drėgmės duomenis.
(D) ŽEMYN, ▼“	nustatyti °C/°F temperatūros matavimo vienetus	
vienas žingsnis atgal nustatymuose; įjungti / išjungti žadintuvą	nustatyti lauko temperatūros ribą	
(E) ISTORIJA	rodyti oro slėgio istoriją	nustatyti aukštį
(F) PAIEŠKA		susieti su jutikliu
(G) NS lizdas		KS adapterio jungtis

Jutiklio aprašymas

(žr. 3 pav.)



1. – lauko temperatūra; **2.** – lauko drėgmė; **3.** – Signalo persiuntimo į stotelę LED indikacija; **4.** – skylutė, skirta pakabinimui ant sienos; **5.** – baterijų skyrius

Dėmesio



Naudokite tik šarmines tos pačios rūšies 1,5 V baterijas, nenaudokite įkraunamų 1,2 V baterijų.

Dėl mažesnės įtampos gali neveikti abu vienetai.

Pradžia

1. Pirmiausia į meteorologinę stotelę įstatykite baterijas (3x 1,5 V AAA)/įkiškite pridedamą 5 V maitinimo adapterį.
2. Tuomet įdėkite baterijas į belaidį jutiklį (2x 1,5 V AAA). Įdėdami baterijas įsitikinkite, ar poliškumas teisingas, kad išvengtumėte meteorologinės stotelės ir jutiklių pažeidimo.
3. Į meteorologinę stotelę įdėjus baterijas stotelės ekrane pradės mirksėti aukščio informacija. Mygtukais „▲“, „▼“ (C ir D) įveskite savo vietovės aukštį ir patvirtinkite paspausdami mygtuką (E) Istorija. Pradės mirksėti orų prognozės simbolis; mygtukais „▲“, „▼“ (C ir D) pasirinkite dabartinę orų prognozę ir patvirtinkite paspausdami Istorijos mygtuką.
4. Tuomet į belaidį jutiklį įdėkite baterijas (2x 1,5 V AAA), atkreipkite dėmesį į baterijų poliškumą. Raudonas LED indikatorius pradės mirksėti. Meteorologinė stotelė bando prisijungti prie belaidžio jutiklio. Tai gali užtrukti iki 3 minučių. Jei ryšio užmezgti nepavyksta, paspauskite ir ilgiau nei 3 sekundes palaikykite stotelės mygtuką „IESKOTI“.
5. Rekomenduojame jutiklį laikyti šiaurinėje namo dalyje. Jutiklio veikimo atstumas gali gerokai sumažėti jei aplink yra daug kliūčių. Jutiklis yra atsparus vandens lašams, tačiau jis turėtų būti saugomas nuo ilgalaikio lietaus. Nedėkite jutiklio ant metalinių objektų, nes gali sumažėti signalo perdavimo atstumas.
6. Galite padėti jutiklį vertikaliajo padėtyje arba pakabinti ant sienos.
7. Jei meteorologinės stotelės ekrano 17 laukelyje rodomas senkančios baterijos simbolis , pakeiskite jutiklio baterijas.
8. Jei meteorologinės stotelės ekrano 26 laukelyje rodomas senkančios baterijos simbolis , pakeiskite jutiklio baterijas.

Radio bangomis valdomas laikrodis (DCF77)

- Automatinė DCF paieška prasidės po 3 minučių, praleistų ieškant lauko jutiklio.  simbolis šalia laiko mirksės. Meteorologinei stotelei sėkmingai gavus DCF signalą ekrane bus rodomas simbolis „“
- Vienu metu paspauskite ir 3 sekundes palaikykite mygtukus „▲“ ir „▼“, kad įjungtumėte ar išjungtumėte DCF rankiniu būdu.
- Laikrodis sinchronizuojamas kasdien nuo 1:00 iki 3:00. Jei sinchronizacija nepavyksta, procesas kartojamas nuo 4:00 iki 5:00.
- Esant įprastoms sąlygoms (pakankamam atstumui nuo galimų trukdžių, pvz., televizorių, kompiuterių monitorių) laiko signalo priėmimas trunka kelias minutes.

Jei meteorologinė stotelė neaptinka signalo, atlikite šiuos veiksmus.

- Perkelkite meteorologinę stotelę į kitą vietą ir bandykite vėl aptikti DCF signalą. Patikrinkite laikrodžio atstumą nuo galimų kliūčių (kompiuterio monitorių arba televizorių). Priimant signalą, atstumas turi būti bent 1,5–2 m. Gaunant DCF signalą, nedėkite meteorologinės stotelės netoli metalinių durų, langų rėmų ir kitų metalinių konstrukcijų ar objektų (skalavimo mašinų, džiovyklių, šaldytuvų ir pan.). Gelžbetoninėse konstrukcijose (rūsioose, aukštuose pastatuose ir pan.) DCF signalas yra silpnesnis atsižvelgiant į sąlygas.
- Išskirtiniais atvejais padėkite meteorologinę stotelę prie lango siūstuvo kryptimi.

DCF radio signalo priėmimui įtakos turi toliau nurodyti veiksniai:

- storos sienos ir izoliacija, pusrūsiai ir rūšiai;
- netinkamos vietos geografinės sąlygos (jas sunku iš anksto numatyti);

- aplinkos trukdžiai, perkūnija, elektros prietaisai be trukdžių pašalinimo, televizoriai ir kompiuteriai, esantys netoli DCF imtuvo.

Jei meteorologinė stotelė neaptinka DCF signalo, data ir laikas turi būti nustatyti rankiniu būdu.

Pastaba. Jei meteorologinė stotelė aptinka DCF signalą, tačiau dabartinis laikas ekrane yra neteisingas (pvz., su ± 1 val. poslinkiu), turėsite nustatyti teisingą šalies, kurioje naudojate stotelę, laiko juostą.

Žr. skyrių Rankinis laiko ir datos nustatymas. Dabartinis laikas bus rodomas su atitinkamu laiko juostos skirtumu.

Pastaba. Pakeitus baterijas, gali užtrukti iki 30 min., kol stotelė pradės rodyti teisingus matavimo duomenis ir nustatys DCF signalą.

Rankinis laiko ir datos nustatymas

1. Ekranu režime paspauskite ir 3 sekundes palaikykite REŽIMO mygtuką.
2. Mygtukais „▲“ arba „▼“ nustatykite toliau pateiktus parametrus ir patvirtinkite REŽIMO mygtuku šia tvarka: metai – mėnuo – diena – laiko juosta (nuo -12 iki +12) – laiko formatas 12/24 val. – kalendoriaus kalba (EN – anglų, GE – vokiečių, SP – ispanų, IT – italų, FR – prancūzų, DU – olandų, DA – danų) – slėgio matavimo vienetai (inhg arba hpa) – valanda – minutė.

Žadintuvo nustatymai

Meteorologinėje stotelėje galima nustatyti 2 skirtingus žadintuvo laikus.

Pakartotinai spauskite mygtuką **REŽIMAS** ir pasirinkite žadintuvo Nr. 1 (A1) laiką arba žadintuvo Nr. 2 (A2) laiką.

Norėdami įjungti žadintuvą, paspauskite „▲“ arba „▼“. Bus rodomas  simbolis (aktyvus). Dar kartą paspaudus mygtuką „▲“ arba „▼“ žadintuvus išjungiamas, simbolis išnyksta (tampa neaktyvus).

Tuomet paspauskite ir palaikykite mygtuką **REŽIMAS**, kad nustatytumėte pasirinktą žadintuvą. Laiko nustatymas pradės mirksėti.

Žadintuvą nustatykite mygtukais „▲“ arba „▼“. Norėdami perjungti pasirinkimą, dar kartą paspauskite mygtuką **REŽIMAS**.

Atsižvelgiant į nustatymus, ekrane bus rodomas simbolis su atitinkamu žadintuvo laiku.

Žadintuvus įsijungs nustatyti laiku. Jei nepaspaudžiamas mygtukas, žadintuvus skambės 2 minutes.

Jei norite išjungti žadintuvą, keletą kartų paspauskite mygtuką **REŽIMAS**, kad pasirinktumėte norimą žadintuvą, tuomet paspauskite

„▲“ arba „▼“, kad jį išjungtumėte. Žadintuvo funkcija ekrane nebebus rodoma.

Žadintuvo atidėjimo funkcija

Galite atidėti žadintuvo skambėjimą 5 minutėms paspausdami mygtuką ATIDĖTI / APŠVIETIMAS, esantį stotelės viršuje.

Žadintuvui pradėjus skambėti paspauskite mygtuką. Mirksės žadintuvo simbolis .

Norėdami išjungti ATIDĖJIMO režimą, paspauskite bet kurį kitą mygtuką – simbolis nustos mirksėti ir liks rodomas ekrane.

Žadintuvus vėl skambės kitą dieną.

Jei nepaspausite jokio mygtuko, kol skamba žadintuvus, jis nustos skambėti automatiškai po 2 min.

Vidaus ir lauko temperatūros, °C / °F temperatūros matavimo vienetų nustatymas

Vidaus temperatūra rodoma 22 laukelyje.

Lauko temperatūra rodoma 15 laukelyje.

Keletą kartų paspauskite mygtuką „▼“, kad perjungtumėte tarp °C/°F vienetų.

Didžiausios ir mažiausios temperatūros / drėgmės rodmėnų rodymas

Pakartotinai spaudžiant mygtuką „▲“ bus rodomi didžiausi (simbolis MAX) ir mažiausi (simbolis MIN) temperatūros / drėgmės nuskaitymai.

Jei paspauskite ir ilgiau nei 3 sekundes palaikysite mygtuką „▲“, didžiausių ir mažiausių rodmėnų atmintis bus ištrinta.

Įspėjimo apie lauko temperatūrą nustatymas

- Paspauskite ir palaikykite mygtuką „▼“, kol 15 laukelyje pradės mirksėti ON/OFF. Tuomet mygtukais „▲“ ir „▼“ pasirinkite ĮJUNGTI arba IŠJUNGTI.
- Paspauskite mygtuką REŽIMAS, tuomet mygtukais „▲“ ir „▼“ nustatykite norimą viršutinę temperatūros ribą (▲ simbolis).
- Paspauskite mygtuką REŽIMAS, tuomet mygtukais „▲“ ir „▼“ nustatykite norimą apatinę temperatūros ribą (▼ simbolis).
- Viršijus temperatūros ribą pasigirs įspėjimas (pypsėjimas), temperatūros rodmuo pradės mirksėti.
- Paspauskite bet kurį mygtuką, kad nutildytumėte pypsėjimą.
- Apatinė temperatūros riba turi būti 1 °C žemiau nei viršutinė temperatūros riba.

Orų prognozė

Stotelė prognozuoja orą remdamasi atmosferos slėgio pokyčiais artimiausioms 12–24 valandų 15–20 km apimančiai sričiai.

Orų prognozės tikslumas yra maždaug 70 %. Kadangi orų prognozė gali nebūti 100 % tiksli, nei gamintojas, nei pardavėjas negali būti laikomi atsakingais už nuostolius, patirtus dėl netikslios prognozės. Pirmą kartą nustatant arba iš naujo nustatant meteorologinę stotelę, turi praėti apie 12 valandų, kad stotelė pradėtų prognozuoti teisingai. Meteorologinė stotelė rodo 5 orų prognozės piktogramas.

Pastaba. Šiuo metu rodoma piktograma reiškia prognozę artimiausioms 12–24 valandų. Ji gali neatitikti dabartinės oro būsenos.

				
Saulėta	Debesuota	Apsiniaukę	Lietus	Smarkus lietus

Oro slėgis / istorija

Stotelė rodo dabartinį oro slėgį hPa/inHg vienetais bei išsaugo paskutinių 12 valandų matavimo duomenis 21 laukelyje (pakartotinai paspauskite ISTORIJS mygtuką). Slėgio matavimo istorija vaizduojama diagrama. Meteorologinės stotelės perkėlimas į kitą vietą turi įtakos išmatuotoms vertėms. Po baterijų įstatymo arba meteorologinės stotelės perkėlimo matavimai nusistato per 12 valandų.

- Norint nustatyti aukštį, paspauskite ir 3 sekundes palaikykite mygtuką ISTORIJA. Ekране rodoma aukščio reikšmė pradės mirksėti.
- Mygtukais „▲“, „▼“ (C ir D) įveskite savo vietovės aukštį, patvirtinkite paspausdami Istorijos (E) mygtuką.
- Orų prognozės simbolis pradės mirksėti. Mygtukais „▲“, „▼“ (C ir D) pasirinkite dabartinį orą.

Ekranų apšvietimas

Paspauskite mygtuką ATIDĖTI / APŠVIETIMAS, kad įjungtumėte ekranų apšvietimą. Kai stotelė maitinama tik baterijomis, ekranų apšvietimas išsijungs po 10 sekundžių.

Kai stotelė maitinama naudojant adapterį:

Ekranas švies nuolat.

Dar kartą paspauskite mygtuką ATIDĖTI / APŠVIETIMAS, kad įjungtumėte / išjungtumėte ekranų apšvietimą.

Ekranų apšvietimo režimo nustatymas

- Paspauskite ir 2 sekundes palaikykite mygtuką ATIDĖTI / APŠVIETIMAS, kad pasirinktumėte apšvietimo režimą (1 lauke mirksės a/b/c simbolis)
- Keletą kartų paspauskite mygtuką „▼“, kad pasirinktumėte apšvietimo režimą a/b/c.

Režimas A

- galite rankiniu būdu pasirinkti ekranų apšvietimo spalvą. Pakartotinai spaudžiant mygtuką ATIDĖTI / APŠVIETIMAS perjungiamos atskiros spalvos: raudona – žalia – mėlyna – geltona – violetinė – šviesiai mėlyna – balta.
- Savo pasirinkimą patvirtinkite paspausdami REŽIMAS.

B režimas

- rodo spalvomis paremtą orų prognozės funkciją: geltona (saulėta) – raudona (debesuota) – žalia (apsiniaukę) – mėlyna (lyja) – violetinė (stipri liūtis). Savo pasirinkimą patvirtinkite paspausdami REŽIMAS.

C režimas

- spalvos pokyčiai pagal lauko temperatūrą.
- daugiau nei 30 °C (raudona), 25~29,9 °C (geltona), 20~24,9 °C (žalia), 10~19,9 °C (balta), 0~9,9° (šviesiai mėlyna), -0,1 °C ~-9,9°C (mėlyna), žemiau -10 °C (violetinė). Savo pasirinkimą patvirtinkite paspausdami REŽIMAS. Jei jutiklio signalo nėra, apšvietimas bus raudonos spalvos, kol signalas vėl bus priimtas.
- Vienu metu paspaudus mygtukus REŽIMAS ir „▼“ ekrano spalva pradės automatiškai keistis kas 7 sekundes.

Ši funkcija veikia tik tuomet, kai stotelė maitinama iš adapterio.



Dar kartą paspaudus mygtuką REŽIMAS bus išlaikoma tuo metu esanti apšvietimo spalva.

Temperatūros / drėgmės / slėgio (atmosferos) tendencijos

Lauko temperatūros ir drėgmės tendencijos piktograma rodoma 16 laukelyje.

Vidaus temperatūros ir drėgmės tendencijos piktograma rodoma 27 laukelyje.

Slėgio tendencijos simbolis rodomas 4 laukelyje, virš slėgio reikšmės.

Temperatūros/drėgmės/slėgio tendencijos indikatorius			
	kyla	pastovu	krenta

Patogumo simbolis – žypsenėlė

Stotelė naudoja išsaugotus drėgmės duomenis, kad nustatytų patalpos patogumo lygį, ir 24 lauke nurodo atitinkamą simbolį.

		
PATOGU	SAUSA	DRĖGNA

Jeigu santykinis drėgmės lygis nuo 40 iki 70 %, o temperatūra nuo 20 iki 28 °C, bus rodomas PATOGUMO simbolis.

Jeigu santykinis drėgmės lygis mažesnis nei 40 %, ekrane bus rodomas simbolis SAUSA.

Jeigu santykinis drėgmės lygis didesnis nei 70 %, ekrane bus rodomas simbolis DRĖGNA.

Jei temperatūra nėra nuo 20 iki 28 °C, o drėgmė nėra nuo 40 iki 70 % santykinės drėgmės, nebūna rodomas joks simbolis.

Įspėjimas apie plikledį

Jei temperatūra lauke žemesnė nei +1 °C, lauke Nr. 2 bus rodomas įspėjimo apie plikledį simbolis.

Nusilpusios baterijos indikatorius

Stotelė rodo nusilpusios baterijos įspėjimą stotelės ir lauko jutikliui. Jei rodoma ši indikacija, pakeiskite baterijas.

- Stotelės baterijos būseną – 26 laukas
- Lauko jutiklio baterijos būseną – 17 laukas

Ispējimai ir saugumo nurodymai



Atidzīvai perskaitykite naudotojo vadovā pirms naudodami prietaisā.



Laikītkitēs šīma vadove pateiktū nurodymū

Tinkamai naudojant, šis gaminys patikimai veiks ne vienerius metus.

- Įdėmiai perskaitykite naudotojo vadovą prieš pradėdami naudoti šį gaminį.
- Saugokite gaminį nuo tiesioginių saulės spindulių, didelio šalčio, drėgmės ir staigių temperatūros pokyčių.
- Nedėkite gaminio vietoje, kurioje jaučiama vibracija ar smūgiai, nes tai gali jį pažeisti.
- Saugokite gaminį nuo didelės jėgos poveikio, smūgių, dulkių, aukštos temperatūros arba drėgmės, nes šie veiksniai gali sukelti gedimą, sąlygoti trumpesnį baterijų veikimą ir plastikinių dalių deformavimą, sugadinti baterijas.
- Saugokite gaminį nuo lietaus ir drėgmės, jei jis neskirtas naudoti lauke.
- Nepalikite jo netoli atviros liepsnos šaltinių, pvz., degančios žvakės ar kt.
- Nedėkite gaminio nepakankamai vėdinamose vietose.
- Nedėkite jokių objektų į gaminio vėdinimo angas.
- Nelieskite gaminio vidaus elektros grandinių, nes galite pažeisti gaminį ir automatiškai netekti garantijos.
- Gaminį valykite šiek tiek drėgnu minkštu audiniu. Nenaudokite tirpiklių ar valymo priemonių, nes jie gali subraižyti plastikines dalis ir sukelti elektros grandinės dalių koroziją.
- Nenardinkite prietaiso į vandenį ar kitus skysčius, saugokite nuo krantinčio ar lašančio vandens.
- Patys netaisykite sugedusio prietaiso; jį nuneškite taisyti į paruoštą, kurioje pirkote.
- Šis prietaisas neskirtas naudoti asmenims (įskaitant vaikus), turintiems fizinę, jutiminę ar protinę negalią ir neturintiems patirties ar žinių, kurių reikia norint prietaisą naudoti saugiai. Tokie asmenys turi būti išmokyti, kaip naudoti prietaisą, ir prižiūrimi asmens, atsakingo už jų saugumą.



Nemeskite kartu su buitinėmis atliekomis. Pristatykite į specialius rūšiuojamoms atliekoms skirtus surinkimo punktus. Susisiekite su vietinėmis valdžios institucijomis, kad šios suteiktų informaciją apie surinkimo punktus. Jei elektroniniai prietaisai yra išmetami atliekų užsakimo vietoje, kenksmingos medžiagos gali patekti į gruntinius vandenis, o paskui ir į maisto grandinę, ir tokiu būdu pakenkti žmonių sveikatai.

AŠ, EMOS spol. s r. o. patvirtinu, kad radiojo įrenginių tipas E5101 atitinka Direktyvą 2014/53/ES. Visas ES atitikties deklaracijos tekstas prieinamas šiuo interneto adresu: <http://www.emos.eu/download>.

LV | Bezvadu meteorolģiskā stacija

Specifikācija

radiovadāms pulkstenis

iekštelpu temperatūra:

0 līdz +50 °C

āra temperatūra:

no -20 līdz +60 °C

temperatūras izšķirtspēja:

0,1 °C

temperatūras mērijumu precizitāte:

± 1 °C (diapazonā no 0 °C līdz +40 °C), citādī ± 2 °C

iekštelpu un āra gaisa mitrums:

20 līdz 95 % relatīvā mitruma

mitruma izšķirtspēja:

1% relatīvā mitruma

mitruma mērijšanas precizitāte:

+/- 5 % 30 % līdz 60 % diapazonā

+/- 8 % 20 % līdz 29 %/61 % līdz 95 % diapazonā

barometriskā spiediena mērijumu diapazons: 850 hPa līdz 1050 hPa

bezvadu sensors:

pārmaides frekvence 433 MHz, maks. efektīvā izstarotājauja 3 mW

radiosignāla diapazons:

līdz 50 m atklātā vietā

pievienojamo sensoru skaits:

maks. 1

galvenās stacijas strāvas paveids:

tris 1,5 V AAA tipa baterijas (nav iekļautas komplektā)

adapters strāvas padeve:
sensors strāvas padeve:
izmēri un svars bez baterijām:

maiņstrāvas 230 V/ līdzstrāvas 5 V/1 A (iekļauts komplektā)
divas 1,5 V AAA tipa baterijas (nav iekļautas komplektā).

galvenā stacija: 27 × 250 × 95 mm; 338 g
sensors: 21 × 60 × 100 mm, 54 g

Meteoroloģiskās stacijas apraksts

Galvenais panelis

(Skatīt 1. attēlu.)

1. – ekrāna apgaismojuma režīms; **2.** – laikapstākļu prognozēšana; **3.** – spiediena vēsture; **4.** – spiediena tendences indikators; **5.** – spiediena vērtība; **6.** – DST – vasaras laiks; **7.** – laiks; **8.** – modinātāja aktivizācija; **9.** – DCF signāla uztveršana; **10.** – nedēļas diena; **11.** – mēnesis; **12.** – datums; **13.** – rīts/ pēcpusdiena (AM/PM); **14.** – maks./min. āra temperatūra un mitrums; **15.** – āra temperatūra; **16.** – āra temperatūras tendences indikators; **17.** – zema āra sensora bateriju enerģijas līmeņa ikona; **18.** – āra gaisa mitrums; **19.** – signāla uztveršana no āra sensora; **20.** – temperatūras signāls; **21.** – āra sensora ikona; **22.** – iekštelpu temperatūra; **23.** – iekštelpu gaisa mitrums; **24.** – komforta ikona; **25.** – iekštelpu temperatūras un mitruma ikona; **26.** – zema stacijas bateriju enerģijas līmeņa ikona; **27.** – iekštelpu temperatūras tendences indikators; **28.** – min./maks. iekštelpu temperatūra un mitrums; **29.** – turētājs; **30.** – bateriju nodalījuma vāciņš; **31.** – bateriju nodalījums;

Aizmugure

(skatīt 2. attēlu)

Poga	Nospiežot pogu	Turot pogu nospiestu 3 sekundes
(A) SNOOZE/ LIGHT (SNAUDAS REŽĪMS/ APGAISMOJUMS)	1. Atlikšanas funkcijas aktivizēšana/ deaktivizēšana; 2. Ekrāna apgaismojums	Apgaismojuma režīma A, B vai C iestatīšana
(B) MODE (REŽĪMS)	Laika attēlojuma režīms / 1. modinātājs / 2. modinātājs	Stacijas pamata iestatījumi
(C) UZ AUGŠU „▲“	Temperatūras un mitruma MAX/ MIN vērtību attēlošana; viens solis uz priekšu iestatījumos	Temperatūras un mitruma MAX/ MIN temperatūras un mitruma datu dzēšana.
(D) UZ LEJU „▼“	°C/°F temperatūras mērvienību iestatīšana; Solis atpakaļ iestatījumos; Modinātāja aktivizēšana/deaktivizēšana	Āra temperatūras limita iestatīšana
(E) HISTORY (VĒSTURE)	Gaisa spiediena vēstures parādīšana	Augstuma iestatīšana
(F) SEARCH (MEKLĒT)		Savienošana pāri ar sensoru
(G) Līdzstrāvas līgзда		Maiņstrāvas adapters savienojums

Sensora apraksts



(skatīt 3. attēlu)

1. – āra temperatūra; **2.** – āra gaisa mitrums; **3.** – Signāla pārraides uz staciju LED indikators; **4.** – Caurums pakāršanai pie sienas; **5.** – bateriju nodalījums

Uzmanību!

Izmantojiet tikai viena veida 1,5 V sārma baterijas, neizmantojiet atkārtoti uzlādējamās 1,2 V baterijas. Zemāks spriegums var traucēt abu iekārtu darbību.

Darba sākšana

1. Vispirms ievietojiet meteoroloģiskajā stacijā baterijas (trīs 1,5 V AAA tipa)/iespraudiet stacijā ierīces komplektā iekļauto 5 V strāvas adapteri.
2. Pēc tam ievietojiet baterijas bezvadu sensorā (divas 1,5 V AAA tipa). Ievietojot baterijas, pārslēdziet, vai polaritāte ir pareiza, lai nesabojātu meteoroloģisko staciju vai sensoru.
3. Kad meteoroloģiskajā stacijā būs ievietotas baterijas, meteoroloģiskās stacijas ekrānā sāks mirgot informācija par augstumu; izmantojiet pogas „▲”, „▼” (C un D), lai ievadītu jūsu atrašanās vietas augstumu, un apstipriniet to, nospiežot pogu HISTORY (Vēsture) (E). Vienlaikus nospiediet un turiet nospiešanas pogas „▲”, „▼” (C un D), lai izvēlētos pašreizējos laikapstākļus un apstiprinātu tos, nospiežot pogu History (Vēsture).
4. Pēc tam ievietojiet baterijas bezvadu sensorā (divas 1,5 V AAA tipa) un pārslēdziet, ka ievērojot pareizo bateriju polaritāti. Sarkanais LED indikators sāks mirgot. Meteoroloģiskā stacija mēģina izveidot savienojumu ar bezvadu sensoru. Šis process var ilgt līdz 3 minūtēm. Savienojuma neizdošanās gadījumā nospiediet un turiet stacijas pogu SEARCH (Meklēt) ilgāk nekā 3 sekundes.
5. Iesākām novietot sensoru mājas ziemeļu pusē. Sensora darbības attālumam var būtiski samazināties teritorijās, kurās ir daudz šķēršļu. Sensors ir izturīgs pret pīlošu ūdeni, taču to nevajadzētu ilgstoši pakļaut lietus iedarbībai. Nenovietojiet sensoru uz metāla priekšmetiem, jo tie mazina raidīšanas attālumam.
6. Jūs varat novietot sensoru vertikāli vai pakārt to pie sienas.
7. Ja meteoroloģiskās stacijas ekrāns rāda izlādējušās baterijas ikonu  17. laukā, nomainiet sensora baterijas.
8. Ja meteoroloģiskās stacijas ekrāns rāda izlādējušās baterijas ikonu  26. laukā, nomainiet sensora baterijas.

Radiovadāms pulkstenis (DCF77)

- Automātiska DCF meklēšana tiks uzsākta pēc 3 minūtēm, kas paredzētas āra sensora meklēšanai. Simbols „▲” blakus laikam mirgos. Kad meteoroloģiskā stacija būs veiksmīgi saņēmusi DCF signālu, ekrānā parādīsies ikona „▲” .
 - Vienlaikus nospiediet un turiet nospiešanas pogas „▲” un „▼” 3 sekundes, lai manuāli ieslēgtu vai izslēgtu DCF signāla meklēšanu.
 - Pulkstenis sinhronizējas katru dienu laikā no pulksten 1.00 līdz 3.00. Ja sinhronizācija neizdodas, process tiek atkārtots laikā no 4.00 līdz 5.00.
 - Standarta apstākļos (drošā attālumā no traucējumu avotiem, piemēram, televizoriem vai datoru monitoriem) laika signāla uztveršana aizņem vairākas minūtes.
- Ja meteoroloģiskā stacija neuztver signālu, rīkojieties, kā minēts turpmāk.
- Pārvietaojiet meteoroloģisko staciju uz citu vietu un mēģiniet vēlreiz uztvert DCF signālu. Pārslēdziet, ka pulkstenis neatrodas traucējumu avotu (datoru monitoru vai televizoru) tuvumā. Signāla uztveršanas laikā attālumam jābūt vismaz 1,5–2 m.
 - Saņemot DCF signālu, nenovietojiet meteoroloģisko staciju metāla durvju, logu rāmju un citu metāla konstrukciju vai priekšmetu (veļas mašīnu, žāvētāju, ledusskapju u. c.) tuvumā. Dzelzsbetona konstrukcijās (pagrabos, daudzstāvu ēkās u. c.) atkarībā no apstākļiem DCF signāla uztveršana ir vājāka.
 - Ārkārtas gadījumos novietojiet meteoroloģisko staciju loga tuvumā preti raidītājam.

DCF radiosignāla uztveršanu ietekmē tālāk minētie faktori:

- biezas sienas un izolācija, pagrabi;
- neatbilstoši vietējie ģeogrāfiskie apstākļi (tos ir grūti novērtēt iepriekš);
- atmosfēras traucējumi, pērķona negaiss, elektroierīces bez iekļaušanās novēršanas, televizori un datori, kas atrodas DCF uztvērēja tuvumā.

Ja meteoroloģiskā stacija nevar uztvert DCF signālu, laiks un datums ir jāiestata manuāli.

Piezīme. Ja meteoroloģiskā stacija uztver DCF signālu, bet displejā ir redzams nepareizs laiks (piemēram, nobide par ± 1 stundu), iestatiet pareizo laika joslu valsti, kurā izmantojat meteoroloģisko staciju (sk. „Laika un datuma manuāla iestatīšana”). Pašreizējais laiks tiks parādīts ar atbilstošu laika joslu atšķirību.

Piezīme. Lidz brīdim, kad stacija sāk uzrādīt visus pareizi izmērītus datus un tiek ielādēts DCF signāls, var pāriet pat 30 minūtes pēc bateriju ievietošanas.

Laika un datuma manuāla iestatīšana

1. Laikā rādīšanas režīmā, turiet nospiestu pogu **MODE** (Režīms) 3 sekundes.
2. Izmantojiet pogas „▲” vai „▼”, lai iestatītu šādus parametrus, un apstipriniet tos ar **MODE** (Režīms) šādā secībā: gads – mēnesis – diena – laika josla (-12 līdz +12) – laika formāts 12/24 h – kalendāra valoda (EN – angļu, GE – vācu, SP – spāņu, IT – itāļu, FR – franču, DU – nīderlandiešu, DA – dāņu) – spiediena mērvienība (inhg vai hpa) – stunda – minūte.

Modinātāja iestatījumi

Meteoroloģiskā stacija ļauj iestatīt divus atsevišķus modinātāja laikus.

Atkārtoti nospiediet pogu **MODE** (Režīms) un izvēlieties 1. modinātāja laiku (A1) vai 2. modinātāja laiku (A2).

Lai aktivizētu modinātāju, nospiediet „▲” vai „▼”. Tiks parādīta ikona  (aktīvs). Vēlreiz nospiežot pogu „▲” vai „▼”, modinātājs tiks izslēgts; ikona nebūs redzama (neaktīvs).

Pēc tam turiet nospiestu pogu **MODE** (Režīms), lai iestatītu izvēlēto modinātāju; laika iestatījums sāks mirgot.

Iestatiet modinātāja laiku, izmantojot pogas „▲” vai „▼”; lai pārslēgtu izvēli, vēlreiz nospiediet pogu **MODE** (Režīms).

Atkarībā no iestatījumiem displejā tiks parādīta atbilstošā modinātāja ikona.

Tad iestatītajā laikā tiks aktivizēts modinātāja zvans. Modinātājs zvana 2 minūtes, ja vien netiek nospiesta kāda poga.

Ja vēlaties deaktivizēt modinātāju, atkārtoti nospiediet pogu **MODE** (Režīms), lai atlasītu izvēlēto modinātāju, un nospiediet

„▲” vai „▼”, lai to deaktivizētu. No ekrāna pazudīs modinātāja ikona.

Atlikšanas funkcija

Modinātāja zvanišanu var atlikt uz piecām minūtēm, nospiežot pogu **SNOOZE/LIGHT** (Snaudas režīms/apgaismojums), kas atrodas meteoroloģiskās stacijas augšpusē.

Nospiediet pogu, kad modinātājs sāk zvanīt. Modinātāja ikona  mirgos.

Lai atceltu **SNOOZE** jeb snaudas režīmu, nospiediet jebkuru citu pogu – ikona beigs mirgot un būs redzama displejā.

Modinātājs tiks atkal iedarbināts nākamajā dienā.

Ja modinātāja zvanišanas laikā netiks nospiesta neviena poga, zvanišana automātiski izbeigsies pēc divām minūtēm.

Iekštelpu un āra temperatūras, °C/°F temperatūras mērvienības iestatīšana

Iekštelpu temperatūra tiek parādīta 22. laukā.

Āra temperatūra tiek parādīta 15. laukā.

Atkārtoti nospiediet pogu „▼”, lai pārslēgtos starp °C/°F mērvienībām.

Maksimālās un minimālās temperatūras/mitruma rādījumu attēlošana

Atkārtoti nospiežot pogu „▲”, tiks pakāpeniski parādīti maksimālās (MAX ikona) un minimālās (MIN ikona) temperatūras/mitruma rādījumi.

Turot nospiestu pogu „▼” ilgāk par 3 sekundēm, MAX/MIN rādījumu atmiņa tiks izdzēsta.

Āra temperatūras brīdinājuma iestatīšana





- Nospiediet un turiet pogu „▼”, līdz 15. laukā sāk mirgot ON/OFF; pēc tam izmantojiet pogas „▲” un „▼”, lai izvēlētos ON vai OFF.

- Nospiediet pogu MODE (Režims) un pēc tam izmantojiet pogas „▲” un „▼”, lai iestatītu vēlamo temperatūru augšējai temperatūras robežai (☀ ikona).
- Nospiediet pogu MODE (Režims) un pēc tam izmantojiet pogas „▲” un „▼”, lai iestatītu vēlamo temperatūru apakšējai temperatūras robežai (☁ ikona).
- Ja temperatūras robeža tiek pārsniegta, atskanēs (pikstēs) skaņas signāls un temperatūras vērtība sāks mirgot.
- Nospiediet jebkuru pogu, lai izslēgtu pikstēšanu.
- Apakšējai temperatūras robežai jābūt vismaz par 1°C zemākai nekā augšējai temperatūras robežai.

Laika prognoze

Stacija prognozē laiku, ņemot vērā atmosfēras spiediena izmaiņas nākamajām 12–24 stundām 15–20 km rādiusā. Laika prognozes precizitāte ir aptuveni 70%. Tā kā laika prognoze nevar būt 100% precīza, nedz ražotājs, nedz pārdevējs nevar būt atbildīgi par zaudējumiem, ko ir izraisījusi nepareiza prognoze. Pirmo reizi iestatot vai pārregulējot meteoroloģisko staciju, paies aptuveni 12 stundas, pirms meteoroloģiskā stacija sāks sniegt pareizas prognozes. Meteoroloģiskā stacija parāda piecas laika prognozes ikonas.

Piezīme. Pašlaik rādītā ikona apzīmē prognozi nākamajām 12–24 stundām. Tā var neatspoguļot esošos

				
Saulains	Mākoņains	Apmācies	Lietus	Ilglaicīgs lietus

Atmosfēras spiediens/vēsture

Stacija attēlo pašreizējo atmosfēras spiediena vērtību hPa/inHg mērvienībā un reģistrē pēdējo 12 stundu spiediena mērījumu vēsturi 21. laukā (atkārtoti nospiežot pogu HISTORY (Vēsture)). Spiediena vēstures diagramma ir animēta. Meteoroloģiskās stacijas pārvietošana uz citu vietu var ietekmēt rādījumus. Mērījumi stabilizēsies 12 stundas pēc bateriju ievietošanas vai meteoroloģiskās stacijas pārvietošanas.

- Lai iestatītu augstumu, turiet nospiestu pogu HISTORY (Vēsture) 3 sekundes. Ekrānā sāks mirgot augstuma vērtība.
- Izmantojiet pogas „▲”, „▼” (C un D), lai ievadītu jūsu atrašanās vietas augstumu, un apstipriniet, nospiežot pogu HISTORY (Vēsture) (E).
- Laika prognozes ikona sāks mirgot; izmantojiet pogas „▲”, „▼” (C un D), lai izvēlētos pašreizējos laikapstākļus.

Ekrāna apgaismojums

Nospiediet pogu SNOOZE/LIGHT (SNAUDAS REŽĪMS/APGAISMOJUMS), lai aktivizētu ekrāna apgaismojumu. Kad stacija darbojas tikai ar baterijām, ekrāna apgaismojums ieslēgsies uz 10 sekundēm.

Kad stacija darbojas, izmantojot adapteri:

ekrāns būs izgaismots pastāvīgi.

Vēlreiz nospiediet pogu SNOOZE/LIGHT (SNAUDAS REŽĪMS/APGAISMOJUMS), lai aktivizētu/deaktivizētu ekrāna apgaismojumu.

Ekrāna apgaismojuma režīma iestatīšana

- Lai izvēlētos apgaismojuma režīmu, 2 sekundes turiet nospiestu pogu SNOOZE/LIGHT (SNAUDAS REŽĪMS/APGAISMOJUMS) (1. laukā mirgos ikona a/b/c)
- Atkārtoti nospiediet pogu „▼”, lai izvēlētos apgaismojuma režīmu a/b/c.

A režīms

- Jūs varat manuāli izvēlēties ekrāna apgaismojuma krāsu. Atkārtoti nospiežot pogu SNOOZE/LIGHT (SNAUDAS REŽĪMS/APGAISMOJUMS), jūs pārslēgsieties atsevišķām krāsām: sarkana – zaļa – zila – dzeltena – violeta – gaiši zila – balta.
- Nospiediet pogu MODE (REŽĪMS), lai apstiprinātu savu izvēli.

B režīms

- rāda krāsu, pamatojoties uz laikapstākļu prognozes funkciju: dzeltena (saulains) – sarkana (mākoņains) – zaļa (apmācies) – zila (lietus) – violeta (ilglaicīgs lietus). Nospiediet pogu MODE (REŽĪMS), lai apstiprinātu savu izvēli.

C režīms

- krāsa mainās atkarībā no āra temperatūras.
- virs 30 °C (sarkana), 25 °C ~ 29,9 °C (dzeltena), 20°C ~ 24,9 °C (zaļa), 10 °C ~ 19,9 °C (balta), 0 °C ~ 9,9 °C (gaiši zila), -0,1 °C ~ - 9,9 °C (zila), zem -10 °C (violeta). Nospiediet pogu MODE (REŽĪMS), lai apstiprinātu savu izvēli. Ja sensora signāls nav diapazonā, apgaismojums būs sarkans, līdz tiks saņemts sensora signāls.
- Vienlaicīgi nospiežot pogas MODE (REŽĪMS) un „▼”, ekrāna krāsa tiks automātiski mainīta ik pēc 7 sekundēm.

Šī funkcija ir aktīva tikai tad, ja stacija tiek darbināta ar adapteri.



Vēlreiz nospiežot pogu MODE (REŽĪMS), tiks saglabāta pašreizējā ekrāna krāsa.

Temperatūras/mitruma/spiediena (laikapstākļu) tendence

Āra temperatūras un mitruma tendences ikona ir parādīta 16. laukā.

Iekštelpu temperatūras un mitruma tendences ikona ir parādīta 27. laukā.

Spiediena tendences ikona ir parādīta 4. laukā virs spiediena vērtības.

temperatūras/mitruma/spiediena tendences indikators			
	pieaug	nemainīgs	kritas

Komforta ikona – smaidiņš

Stacija izmanto uzglabātos datus par mitrumu, lai noteiktu komforta līmeni telpā, un rāda attiecīgu simbolu 24. laukā.

		
KOMFORTS	SAUSS	MITRS

Ja mitrums ir 40–70 % relatīvā mitruma un temperatūra ir 20–28 °C, ekrānā tiks parādīta ikona COMFORT (KOMFORTS).

Ja mitrums ir zemāks par 40 % relatīvā mitruma, ekrānā tiks parādīta ikona DRY (SAUSS).

Ja mitrums ir augstāks par 70 % relatīvā mitruma, ekrānā tiks parādīta ikona WET (MITRS).

Ja temperatūra nav 20–28 °C un mitrums nav 40–70 % relatīvā mitruma, netiks rādīta neviena ikona.

Bridinājums par salu

Ja āra temperatūra ir zemāka par +1 °C, 2. laukā tiks attēlota brīdinājuma par salu ikona.

Zema bateriju enerģijas līmeņa indikators

Stacija rāda zemu bateriju enerģijas līmeņa brīdinājumu gan stacijai, gan āra sensoram. Ja parādās šis indikators, nomainiet baterijas.

- Stacijas bateriju statuss – 26. lauks
- Āra sensora bateriju statuss – 17. lauks

Drošības norādījumi un brīdinājumi



Pirms ierīces lietošanas rūpīgi izlasiet lietošanas instrukciju.



Ievērojiet šajā rokasgrāmatā minētos drošības norādījumus

Izstrādājums ir paredzēts, lai uzticami kalpotu gadiem ilgi, ja to izmanto pareizi.

- Pirms izstrādājuma lietošanas rūpīgi izlasiet šo instrukciju.
- Nepakļaujiet izstrādājumu tiešiem saules stariem, lielam aukstumam un mitrumam, kā arī pēkšņām temperatūras izmaiņām.
- Nenovietojiet izstrādājumu vietās, kas ir pakļautas vibrācijai vai triecieniem, – tie var izraisīt bojājumus.
- Nepakļaujiet izstrādājumu pārmērīgam spēkam, triecieniem, putekļiem, augstas temperatūras ietekmei vai mitrumam – tie var izraisīt nepareizu darbību, saīsināt baterijas kalpošanas laiku, sabojāt bateriju un deformēt plastmasas detaļas.
- Nepakļaujiet ierīci lietus vai mitruma iedarbībai, ja tā nav paredzēta izmantošanai ārpus telpām.
- Nenovietojiet uz izstrādājuma atklātas liesmas avotus, piemēram, degošu sveci u. c.
- Nenovietojiet izstrādājumu vietā ar nepietiekamu gaisa plūsmu.
- Neievietojiet priekšmetus izstrādājuma atverēs.
- Neaizskariet izstrādājuma iekšējās elektriskās ķēdes – šādi var sabojāt izstrādājumu un garantija automātiski tiek anulēta.
- Tīriet izstrādājumu ar nelielu samitrinātu mīkstu drānu. Neizmantojiet šķīdinātājus vai tīrīšanas līdzekļus – tie var saskrāpēt plastmasas detaļas un izraisīt elektrisko ķēžu koroziju.
- Neiegremdējiet izstrādājumu ūdenī vai citos šķidrumos un nepakļaujiet to ūdens pilienu vai šļakatu iedarbībai.
- Ja izstrādājums tiek bojāts vai tā darbība traucēta, neveiciet remontu pašrocīgi, nododiet izstrādājumu remontam veikalā, kur to iegādājāties.
- Šo ierīci nav atļauts lietot personām (tostarp bērniem) ar ierobežotām fiziskajām, maņu vai garīgajām spējām vai personām, kurām pieredzes vai zināšanu trūkums neļauj droši izmantot ierīci. Šādām personām ir jāiemāca iekārtas lietošana un tās ir jāuzrauga personai, kura ir atbildīga par drošību.



Neizmetiet kopā ar sadzīves atkritumiem. Šim nolūkam izmantojiet īpašus atkritumu šķirošanas un savākšanas punktus. Lai gūtu informāciju par šādiem savākšanas punktiem, sazinieties ar vietējo pašvaldību. Ja elektroniskās ierīces tiek likvidētas izgāztuvē, bīstamas vielas var nonākt pazemes ūdeņos un tālāk arī barības ķēdē, kur tās var ietekmēt cilvēka veselību.

Ar šo EMOS spol. s r. o. deklarē, ka radioiekārta E5101 atbilst Direktīvai 2014/53/ES. Pilns ES atbilstības deklarācijas teksts ir pieejams šādā interneta vietnē: <http://www.emos.eu/download>.

EE | Juhtmevaba ilmajaam

Tehniskie kirjeldused:

raadiojuhtimisega kell

sisetemperatuur:

0 kuni +50 °C

välisestemperatuur:

-20 kuni +60 °C

temperatūri resolutsioon:

0,1 °C

temperatūri mēotmise tāpsus:

± 1 °C (vahemikus 0 kuni +40 °C), muidu ± 2 °C

sise- ja välisniiskus:

20–95 % suhtelist niiskust

niiskuse resolutsioon:

1% suhtelist niiskust

niiskuse mēotmise tāpsus:

+/- 5% vahemikus 30 kuni 60%

ohürõhu mēotiepiirkond:

+/- 8% jaotus 20 kuni 29%/61 kuni 95% juures

juhtmeta andur:

850 kuni 1 050 hPa
edastuskiirus 433 MHz, 3 mW e.r.p. max

raadiosignaali ulatus:	kuni 50 m avatud alal
andurite arv ühenduse kohta:	kuni 1
peajaama toide:	3× 1,5 V AAA patareid (ei kuulu komplekti)
adapteri toide:	vahelduvvoolu 230 V/alalisvoolu 5 V/1 A (komplektiga kaasas)
anduri toide:	2× 1,5 V AAA patareid (ei kuulu komplekti)
mootmed ja kaal ilma patareideta:	
põhijaam:	27 × 250 × 95 mm, 338 g
andur:	21 × 60 × 100 mm, 54 g

Ilmajaama kirjeldus

Põhipaneel

(vt joonist 1)

1. – ekraani valgustusrežiim; **2.** – ilmateade; **3.** – rõhu ajalugu; **4.** – rõhu trendinäitaja; **5.** – rõhu väärtus; **6.** – DST – suveaeg; **7.** – aeg; **8.** – alarmi aktiveerimine; **9.** – DCF-signaali vastuvõtt; **10.** – nädalapäev; **11.** – kuu; **12.** – kuupäev; **13.** – hommik/päraslõuna (AM / PM); **14.** – max/min välistemperatuur ja niiskus; **15.** – välisemperatuur; **16.** – välistemperatuuri trendinäitaja; **17.** – välise anduri tühjeneva aku ikoon; **18.** – välisõhu niiskus; **19.** – signaali vastuvõtt välisandurilt; **20.** – temperatuuri signaal; **21.** – välisanduri ikoon; **22.** – sisetemperatuur; **23.** – siseõhu niiskus; **24.** – mugavuse ikoon; **25.** – sisetemperatuuri ja niiskuse ikoon; **26.** – jaama tühjeneva aku ikoon; **27.** – sisetemperatuuri trendinäitaja; **28.** – min/max sisetemperatuur ja niiskus; **29.** – hoidik; **30.** – patareipesa kaas; **31.** – patareipesa

Taga

(vt joonist 2)

Nupp	Nupuvajutus	Hoidke nuppu 3 sekundit all
(A) EDASILÜKKAMINE VALGUSTUS	1. Edasilükkamisfunktsiooni aktiveerimine/desaktiveerimine; 2. ekraanivalgustus	seadistage valgustusrežiim A, B või C
(B) REŽIIM	aja kuvamise režiim/Alarm 1/ Alarm 2	jaama põhiseaded
(C) ÜLES, ▲ „„	kuva MAX/MIN temperatuuri ja niiskust; üks samm seadetes edasi	kustutage MAX/MIN temperatuuri ja niiskuse andmed.
(D) ALLA, ▼ „„	temperatuuriühiku °C/°F määramine; üks samm seadetes tagasi; alarmi aktiveerimine/desaktiveerimine	välisõhu temperatuuripiirangu seadistamine
(E) AJALUGU	õhurõhu ajaloo kuvamine	kõrguse määramine
(F) OTSING		anduriga ühendamine
(G) Alalisvoolupistik		Vahelduvvooluadapteri ühendus

Anduri kirjeldus

(vt joonist 3)



1. – välisemperatuur; **2.** – välisõhu niiskus; **3.** – LED-näit signaali jaama edastamise kohta; **4.** – ava seinale riputamiseks; **5.** – patareipesa

Tähelepanu!

Kasutage üksnes sama tüüpi 1,5 V leelispatareisid; ärge kasutage laaditavaid 1,2 V patareisid.

Madalam pinge võib põhjustada seadmete mittetoimimise.

Alustamine

1. Kõigepealt sisestage patareid ilmajaama (3x 1,5 V AAA) / ühendage seadmega kaasasolev 5 V toiteadapter jaamaga.
2. Seejärel sisestage patareid juhtmevabasse andurisse (2x 1,5 V AAA). Patareide sisestamisel veenduge, et polaarsus oleks õige, vältimaks ilmajaama või anduri kahjustamist.
3. Pärast patareide ilmajaama sisestamist hakkab vilkuma ilmajaama ekraanil olev teave kõrguse kohta; kasutage nuppe „▲“, „▼“ (C ja D) oma asukoha kõrguse sisestamiseks ja kinnitage see, vajutades ajaloonuppu History (E). Ilmaprognoosi ikoon hakkab vilkuma; kasutage nuppe „▲“, „▼“ (C ja D) praeguse ilma valimiseks ja kinnitage see, vajutades ajaloonuppu History.
4. Seejärel sisestage patareid juhtmevabasse andurisse (2x 1,5 V AAA) ja veenduge, et te järgite õiget patareide polaarsust. Punane LED-näidik hakkab vilkuma. Ilmajaam üritab nüüd ühendust saada juhtmevaba anduriga. See toiming võib kesta kuni 3 minutit. Ühendusvea korral vajutage ja hoidke jaamal all nuppu „SEARCH“ kauem kui 3 sekundit.
5. Soovitame anduri asetada maja põhja poole. Andurite vahemik võib paljude takistustega piirkondades märkimisväärselt väheneda. Andur on tilkua vee eest kaitstud; isiki ei tohiks see püsivalt kokku puutuda vihmaga. Ärge paigutage andurit metallist esemetele, kuna see vähendab leviala.
6. Võite anduri paigutada vertikaalselt või riputada seinale.
7. Kui ilmajaama ekraanil kuvatakse tühjeneva aku ikoon  väljal nr 17, vahetage anduri patareid.
8. Kui ilmajaama ekraanil kuvatakse tühjeneva aku ikoon  väljal nr 26, vahetage anduri patareid.

Raadiojuhtimisega kell (DCF77)

- DCF-i automaatne otsimine algab pärast 3 minutit, mis kuulub välisanduri otsimiseks. Aja kõrval olev sümbol „▲“ vilgub. Kui ilmajaam võtab DCF-signaali edukalt vastu, kuvatakse ekraanil ikoon „▲“ .
- DCF-signaali otsingu käitsi sisselülitamiseks või väljalülitamiseks vajutage samaaegselt 3 sekundit nuppe „▲“ ja „▼“.
- Kella sünkroonib iga päev vahemikus kl 01.00 kuni 03.00. Kui sünkroonimine nurjub, korratatakse toimingut ajavahemikus 04.00 kuni 05.00.
- Standardtingimustes (ohutul kaugusel häireallikatest, nagu telerid või arvutimonitorid), võtab signaali vastuvõtt aega mitu minutit.

Kui ilmajaam signaali ei tuvasta, toimige järgmiselt.

- Viige ilmajaam teise asukohta ja proovige veel kord DCF-signaali tuvastada. Kontrollige üle kella kaugus segavatest seadmetest (arvutiekraanid või televiisorid). Signaali vastuvõtmise ajal peab kaugus olema vähemalt 1,5 kuni 2 m.
- DCF-signaali tuvastamise ajal ärge seadke ilmajaama metallist uste, aknaraamide ega muude metallstruktuuride või esemete lähedusse (pesumasinad, kuivatid, külmikud jne).
- Raudbetoonist ehitiste läheduses (keldrid, kõrghooned jne.) on DCF-signaal olenevalt tingimustest nõrgem.

- Äärmuslikel juhtudel asetage ilmajaam vastuvõtja suunas akna lähedusse.

DCF-raadiosignaali vastuvõtmist mõjutavad järgmised tegurid:

- Paksud seinad ja isolatsioon, vundamendid ja keldrid
- ebapiisavad kohalikud geograafilised tingimused (neid on raske eelnevalt hinnata)
- atmosfäärihäired, äikesetormid, häirete kõrvaldamiseta elektriseadmed, DCF-vastuvõtja läheduses asuvad televiisorid ja arvutid.

Kui ilmajaam ei suuda tuvastada DCF-signaali, tuleb aeg ja kuupäev seadistada käsitsi.

Märkus. Kui ilmajaam tuvastab DCF-signaali, kuid praegune aeg ekraanil on vale (nt, nihutatud ± 1 tund), peate alati määrama õige ajavööndi riigile, kus jaama kasutate, vt jaotist „Kellaaja ja kuupäeva käitsi seadistamine“. Praegune aeg kuvatakse sobiva ajavööndi erinevusega.

Märkus. Enne patareide sisestamist seadmetesse võib kuluda kuni 30 minutit, enne kui jaam hakkab näitama kõiki õigeid mõõdetud andmeid ja laadib DCF-signaali.

Kellaaja ja kuupäeva käsitsi määramine

1. Vajutage kuvamisrežiimis olles nuppu „MODE“ 3 sekundit.
2. Kasutage nuppe „▲“ või „▼“, et määrata järgmised parameetrid ja kinnitada „MODE“ („REŽIIM“) abil järgmises järjekorras: aasta – kuu – päev – ajavöönd (–12 kuni +12) – ajaformaat 12/24 h – kalendri keel (EN – inglise, GE – saksa, SP – hispaania, IT – itaalia, FR – prantsuse, DU – hollandi, DA – taani) – rõhuühik (inhg või hpa) – tund – minut.

Alarmi seaded

Ilmajaam võimaldab seadistada 2 alarmiaega.

Vajutage korduvalt nuppu **MODE (REŽIIM)** ja valige alarmiaeg nr 1 (A1) või alarmiaeg nr 2 (A2).

Alarmi aktiveerimiseks vajutage nuppu „▲“ või „▼“. Ilmub ikoon  (aktiivne). Nupu „▲“ või „▼“ vajutamine desaktiveerib alarmi; ikoon kaob (mitteaktiivne).

Seejärel vajutage pikalt nuppu **MODE (REŽIIM)**, et valida soovitud alarm; ajaseadistus hakkab vilkuma. Määrake alarmi aeg nuppudega „▲“ või „▼“; valiku vahetamiseks vajutage uuesti nuppu **MODE (REŽIIM)**.

Seadete põhjal kuvatakse ekraanil vastava alarmi ikoon.

Seejärel aktiveeritakse alarm seadistatud ajal. Alarm heliseb 2 minutit, kui nuppu ei vajutata.

Kui soovite alarmi välja lülitada, vajutage mitu korda nuppu **MODE (REŽIIM)**, et valida alarm ja vajutage nuppu „▲“ või „▼“ selle desaktiveerimiseks. Alarmi ikoon kaob ekraanilt.

Edasilükkamisfunktsioon

Alarmi saab edasi lükata 5 minuti kaupa, vajutades ilmajaamal olevat nuppu SNOOZE/LIGHT (EDASILÜKKAMINE/VALGUS).

Vajutage nuppu, kui alarm hakkab helisema. Alarmi ikoon  vilgub.

Režiimi SNOOZE (EDASILÜKKAMINE) tühistamiseks vajutage mõnda muud nuppu – ikoon ei vilgu ja jääb ekraanile.

Alarm aktiveeritakse uuesti järgmisel päeval.

Kui te ei vajuta alarmi helisemise ajal ühtegi nuppu, peatub helin 2 minuti pärast automaatselt.

Side- ja välistemperatuur / niiskus, °C / °F temperatuurühiku seadistus

Väljal nr 22 kuvatakse sisetemperatuur.

Väljal nr 15 kuvatakse välistemperatuur.



Ühikute °C/°F vahel vahetamiseks vajutage korduvalt nuppu „▼“.

Maksimaalse ja minimaalse temperatuuri/niiskuse näitude kuvamine

Nupu „▲“ korduval vajutamisel kuvatakse järk-järgult maksimaalsed (ikoon MAX) ja minimaalsed (ikoon MIN) temperatuuri/niiskuse näidud.

Kui hoiate nuppu „▲“ all kauem kui 3 sekundit, kustutatakse näitude MAX/MIN mälu.

Välistemperatuuri signaali seadistamine

- Vajutage pikalt nuppu „▼“ nuppu, kuni ON/OFF (SEES/VÄLJAS) väljal nr 15 hakkab vilkuma; seejärel kasutage nuppe „▲“ ja „▼“, et valida ON (SEES) või OFF (VÄLJAS).
- Vajutage nuppu „MODE“ („REŽIIM“) ja seejärel kasutage nuppe „▲“ ja „▼“, et määrata ülemise temperatuuripiiri soovitud temperatuur (ikoon )
- Vajutage nuppu „MODE“ („REŽIIM“) ja seejärel kasutage nuppe „▲“ ja „▼“, et määrata alumise temperatuuripiiri soovitud temperatuur (ikoon )
- Temperatuuripiirangu ületamisel kõlab alarm (piiksumine) ja temperatuuri väärtus hakkab vilkuma
- Piiksumise vaigistamiseks vajutage suvalist nuppu
- Madalam temperatuuripiir peab olema vähemalt 1 °C madalam ülemisest temperatuuripiirist

Ilmaprognoos

Ilmajaam prognoosib ilma atmosfäärirõhu muutuste põhjal järgneviks 12–24 tunniks ja 15–20 km raadiuses.

Ilmaprognoosi täpsus on umbes 70%. Kuna ilmateade ei pruugi olla 100% täpne, ei saa tootja ega müüja vastutada vale ilmaprognoosi põhjustatud kahju eest. Kui teete esmakordselt ilmajaama seadistamise või lähtestamise, kulub umbes 12 tundi enne, kui ilmajaam hakkab õigesti prognoosima. Ilmajaam kuvab 5 ilmateate ikooni.

Märkus. Praegu kuvatav ikoon tähendab järgmise 12–24 tunni prognoosi. See ei pruugi kajastada ilma hetkeolukorda.

				
Päikeseline	Pilvine	Lauspilves	Vihm	Tugev vihm

Atmosfäärirõhk/ajalugu

Ilmajaam kuvab praegust atmosfäärirõhu väärtust (hPa/inHg) ja säilitab viimase 12 tunni rõhunäite väljal nr 21 (nupu HISTORY (AJALUGU) korduval vajutamisel). Rõhu ajaloo graafik on animeeritud. Ilmajaama teiseldamine mõjutab mõõtmistulemusi. Mõõtmine stabiliseerub 12 tunni jooksul pärast aku sisestamist või ilmajaama teiseldamist.

- Kõrguse seadmiseks hoidke nuppu „HISTORY“ („AJALUGU“) all kolm sekundit. Kõrguse väärtus ekraanil hakkab vilkuma
- Kasutage nuppe „▲“, „▼“ (C ja D), et sisestada oma asukoha kõrgus ja see kinnitada, vajutades ajaloonuppu History (E).
- Ilmaprognoosi ikoon hakkab vilkuma; hetkeilma valimiseks kasutage nuppe „▲“, „▼“ (C ja D).

Ekraani valgustus

Ekraani valgustuse aktiveerimiseks vajutage nuppu SNOOZE/LIGHT (EDASILÜKKAMINE/VALGUSTUS). Kui ilmajaam töötab ainult patareidega, ekraan on valgustatud 10 sekundit.

Kui toide tuleb adapteri kaudu:

ekraan on püsivalt valgustatud.

Ekraani valgustuse aktiveerimiseks/desaktiveerimiseks vajutage uuesti nuppu SNOOZE/LIGHT (EDASILÜKKAMINE/VALGUSTUS).

Ekraani valgustusrežiimi seadistamine

- Hoidke nuppu „SNOOZE / LIGHT“ („EDASILÜKKAMINE/VALGUSTUS“) nuppu 2 sekundit, et valida valgustusrežiim (ikoon a/b/c väljal 1 vilgub)
- Vajutage korduvalt nuppu „▼“, et valida valgustusrežiim a/b/c.

Režiim A

- saate ekraanivalgustuse värvi käsitsi valida. Nupu SNOOZE/LIGHT (EDASILÜKKAMINE/VALGUSTUS) korduv vajutamine vahetab üksikute värvide vahel: punane – roheline – sinine – kollane – lilla – helesinine – valge.
- Valiku kinnitamiseks vajutage nuppu „MODE“ („REŽIIM“).

Režiim B

- näitab värvi, mis põhineb ilmaprognoosi funktsioonil Weather Forecast: kollane (päikeseline)-punane (pilvine) – roheline (lauspilves) – sinine (vihm) – lilla (tugev vihm). Valiku kinnitamiseks vajutage nuppu „MODE“ („REŽIIM“).

Režiim C

- värvimuutused välistemperatuuri alusel.
- üle 30 °C (punane), 25–29,9 °C (kollane), 20–24,9 °C (roheline), 10–19,9 °C (valge), 0–9,9° (helehall), –0,1 °C––9,9 °C (sinine), alla –10 °C (lilla). Valiku kinnitamiseks vajutage nuppu „MODE“ („REŽIIM“). Kui anduri signaal ei ole vahemikus, on valgustus punane, kuni anduri signaal on vastu võetud.

- Kui vajutate nuppu MODE (REŽIIM) ja „▼“ samaaegselt, hakkab ekraani värv automaatselt muutuma iga 7 sekundi järel.

See funktsioon on aktiivne ainult siis, kui ilmajaam on ühendatud adapteri kaudu.



Kui vajutate uuesti nuppu MODE (REŽIIM), hoitakse ekraanil praegust värvi.

Temperatuur/niiskuse/rõhu (ilma) suundumus

Välitemperatuuri ja niiskuse suundumuse ikoon on näidatud väljal 16.

Sisetemperatuuri ja niiskuse suundumuse ikoon on näidatud väljal 27.

Rõhutrendi ikoon on näidatud väljal nr 4 rõhuväärtuse kohal.

Temperatuuri/niiskuse/ rõhu trendinäitaja			
	tõusev	püsiv	langev

Mugavuse ikoon – naerunägu

Ilmajaam kasutab ruumis mugavuse määramiseks niiskuse kohta salvestatud andmeid ja näitab vastavat sümbolit väljal nr 24.

		
MUGAV	KUIV	NIISKE

Kui niiskus on vahemikus 40–70 protsenti suhtelist niiskust ja temperatuur vahemikus 20–28 °C, kuvatakse ikoon COMFORT (MUGAV).

Kui niiskus on vähem kui 40 protsenti suhtelist niiskust, kuvatakse ekraanil ikoon DRY (KUIV).

Kui niiskus on rohkem kui 70 protsenti suhtelist niiskust, kuvatakse ekraanil ikoon WET (NIISKE).

Kui temperatuur ei ole vahemikus 20–28 °C ja niiskus ei ole vahemikus 40–70 % suhtelist niiskust, ei kuvata ühtegi ikooni.

Kiilasjääd hoiatus

Kui välistemperatuur on madalam kui +1 °C, kuvatakse kiilasjääd hoiatus väljal nr 2

Tühjeneva aku ikoon

Ilmajaam näitab aku tühjenemise hoiatust nii ilmajaama kui ka välisanduri kohta. Kui see näit ilmub, vahetage patareid.

- Jaama aku olek – väli nr 26
- Välisanduri aku olek – väli nr 17

Ohutusjuhised ja hoiatused



Enne seadme kasutamist tutvuge kasutusjuhendiga



Järgige juhendis toodud ohutusjuhiseid

Toode on mõeldud nõuetekohasel kasutamisel töökindlalt toimima paljude aastate jooksul.

- Lugege kasutusjuhend hoolikalt enne kasutamist läbi.
- Ärge asetage toodet otsese päikesevalguse, äärmise külma ega niiskuse kätte või äkiliste temperatuurimuutustega keskkonda.
- Ärge asetage toodet kohtadesse, kus on vibratsiooni- ja löögioht – need võivad põhjustada kahjustusi.
- Ärge avaldage tootele ülemäära jõudu, hoidke seda löökide, tolmu, kõrgete temperatuuride või niiskuse eest – need võivad põhjustada tõrkeid, aku kasutusea lühenemise, patareide kahjustusi ja plastosade deformatsiooni.
- Ärge jätke toodet vihma või niiskuse kätte, kui see ei ole ette nähtud väljas kasutamiseks.

- Ärge asetage tootele avatud leegiallikaid, nt süüdatud küünalt jne.
- Ärge asetage toodet ebapiisava õhuvooluga kohtadesse.
- Ärge sisestage esemeid toote õhutusavadesse.
- Ärge muutke toote sisemisi elektrialelaid – see võib toodet kahjustada ja tühistab automaatselt garantii.
- Toote puhastamiseks kasutage kergelt niisutatud pehmet lappi. Ärge kasutage lahusteid ega puhastusvahendeid – need võivad plastikust osadist kriimustada ja põhjustada elektrialelate korrosiooni.
- Ärge kastke toodet vette ega muude vedelike ning hoidke seda veetilkade või -pritsmete eest.
- Kui toode on kahjustatud või defektne, ärge seda ise remontige; viige see remondiks poodi, kust selle ostsite.
- Seadet ei tohi kasutada isikud (sh lapsed), kellel on füüsilised, meeeloorganite või vaimsed puuded isikud või kellel puuduvad piisavad kogemused ja teadmised, et seadet ohutult kasutada. Neile tuleb selgitada, kuidas seadet kasutada, ning kasutamine peab toimuma nende ohutuse eest vastutava isiku järelevalve all.



Ärge visake ära koos olmejäätmetega. Kasutage spetsiaalseid sorteeritud jäätmete kogumispunkte. Teavet kogumispunktide kohta saate kohalikult omavalitsuselt. Elektroonika-seadmete prügimäele viskamisel võivad ohtlikud ained pääseda põhjavekke ja seejärel toiduahelasse ning mõjutada nii inimeste tervist.

Käesolevaga deklareerib EMOS spol. s r. o. et käesolev raadioseadme tüüp E5101 vastab direktiivi 2014/53/EL nõuetele. ELi vastavusdeklaratsiooni täielik tekst on kättesaadav järgmisel internetiaadressil: <http://www.emos.eu/download>.

BG | Безжична метеорологична станция

Технически характеристики:

радиоуправляем часовник

вътрешна температура:	от 0 °C до +50 °C
външна температура:	от -20 °C до +60 °C
стъпка на промяна в температурата:	0,1 °C
точност на измерване на температурата:	±1 °C (за обхват от 0 °C до +40 °C), в противен случай е ±2 °C
влажност на закрито и на открито:	20 до 95 % RH
разделителна способност на влажността:	1 % отн. влажност
точност на измерване на влажността:	+/-5 % за обхват от 30 % до 60 % +/-8 % със стъпка при 20 % до 29 % / 61 % до 95 %
диапазон на измерване на бар. налягане:	от 850 hPa до 1050 hPa
безжичен сензор:	честота на предаване 433 MHz, 3 mW макс. ефективна излъчвана мощност. до 50 m на открито
обхват на радиосигнала:	до 1
брой сензори за свързване:	3 бр. батерии 1,5 V тип AAA (не са включени в комплекта)
захранване на основна станция:	AC 230 V/DC 5 V/1 A (включен в комплекта)
захранване на адаптера:	2 бр. батерии 1,5 V тип AAA (не са включени в комплекта)
размери и тегло без батерии:	
основна станция:	27 × 250 × 95 mm, 338 g
сензор:	21 × 60 × 100 mm, 54 g

Описание на метеорологичната станция

Основен панел

(вж. Фиг. 1)

1. – режим за осветление на екрана; **2.** – прогноза за времето; **3.** – хронология на налягането; **4.** – индикатор на тренда за налягането; **5.** – стойност на налягането; **6.** – DST – лятно часово време;

7. – време; 8. – включване на сигнализацията; 9. – Приемане на DCF сигнал; 10. – ден от седмицата; 11. – месец; 12. – дата; 13. – преди обед/следобед (AM/PM); 14. – макс./мин. външна температура и влажност; 15. – външна температура; 16. – индикатор на температурния тренд на открито; 17. – иконка за слаба батерия в сензора за външни данни; 18. – външна влажност; 19. – приемане на сигнала от сензора за външни данни; 20. – аларма за температурата; 21. – иконка за сензора за външни данни; 22. – вътрешна температура; 23. – вътрешна влажност; 24. – иконка за комфортен режим; 25. – иконка за вътрешна температура и влажност; 26. – иконка за слаба батерия в станцията; 27. – индикатор на вътрешния температурен тренд; 28. – мин./макс. вътрешна температура и влажност; 29. – държач; 30. – капак на отделението за батерията; 31. – отделение за батериите

На гърба

(вж. Фиг. 2)

Бутон	Натискане на бутона	Задръжете бутона за 3 секунди
(A) ПОВТАРЯНЕ НА ЗВЪНЕНЕТО ОСВЕТАВАНЕ	1. Активиране/деактивиране на функцията за повтаряне на звъненето; 2. осветление на екрана	настройване на режим за осветление А, В или С
(B) MODE	режим за показване на часа/ Аларма 1/Аларма 2	настройки на основната станция
(C) НАГОРЕ „▲“	показване на МАКС./МИН. температура и влажност; една стъпка напред в настройки	изтриване на данните за МАКС./МИН. температура и влажност.
(D) НАДОЛУ „▼“	настройване на мерните единици за температура °C/°F; една стъпка назад в настройки; активиране/ деактивиране на алармата	настройване на ограничението за външна температура
(E) ХРОНОЛОГИЯ	показване на хронология на налягането	настройване на надморска височина
(F) ТЪРСЕНЕ		сдвояване със сензор
(G) DC жак		Връзка за захранващ AC адаптер

Описание на сензора

(вж. Фиг. 3)

1. – външна температура; 2. – външна влажност; 3. – LED индикация за предаван сигнал към станцията; 4. – отвор за окачване на стена; 5. – отделение за батериите;

Внимание

Използвайте само алкални батерии 1,5 V от един и същи вид; не използвайте презареждащи се батерии 1,2 V.

По-ниското напрежение може да доведе до нефункциониране на модулите.

Подготовка

1. Първо поставете батериите в метеорологичната станция (3 бр. 1,5 V AAA) / вкарайте 5 V захранващия адаптер, включен в комплекта на устройството в станцията.
2. След това поставете батериите в безжичния сензор (2 бр. 1,5 V AAA). Когато поставяте батериите, се уверете, че полярността им е правилна, за да избегнете повреждане на метеорологичната станция или сензора.

3. Когато поставите батериите в метеорологичната станция, информацията за надморската височина на екрана на станцията ще започне да мига; използвайте бутоните „▲“ и „▼“ (C и D), за да вкарате надморската височина на Вашето местоположение и потвърдете, като натиснете бутон History (Хронология) (E). Иконката за прогноза за времето ще започне да мига; използвайте бутоните „▲“ и „▼“ (C и D), за да вкарате надморската височина на Вашето местоположение и потвърдете, като натиснете бутон History (Хронология) (E).
4. След това поставете батериите в безжичния сензор (2 бр. 1,5V AAA) и се уверете, че батериите са с правилна полярност. Червеният светодиоден индикатор започва да мига. Метеорологичната станция се опитва да се свърже с безжичния сензор. Този процес може да отнеме до 3 минути. В случай на неуспешно свързване, натиснете и задръжте бутона „SEARCH“ (ТЪРСЕНЕ) на станцията за повече от 3 секунди.
5. Препоръчваме Ви да поставите сензора от северната страна на дома Ви. Обхватът на сензора може да намалее значително в зони с голям брой пречки. Сензорът е устойчив на капеща вода; той обаче не бива да се излага непрекъснато на дъжд. Не поставяйте сензора върху метални предмети, тъй като това би намалило обхвата на предаване на сигнала.
6. Можете да поставите сензора вертикално или да го закачите на стена.
7. Ако на дисплея на метеорологичната станция се покаже иконката за слаба батерия , в поле № 17, сменете батериите в сензора.
8. Ако на дисплея на метеорологичната станция се покаже иконката за слаба батерия , в поле № 26, сменете батериите в сензора.

Радиоуправляем часовник (DCF77)

- Автоматичното търсене на DCF ще започне след 3-те минути търсене от сензора за външни данни. Символът „📶“ до времето ще започне да мига. След като метеорологичната станция успешно прихване DCF сигнала, екранът ще покаже иконката „📶“
 - Едновременно натиснете бутони „▲“ и „▼“ за 3 секунди, за да изключите или включите търсенето на DCF сигнала.
 - Часовникът ще се синхронизира ежедневно между 1:00 и 3:00 ч. Ако синхронизирането е неуспешно, процесът се повтаря между 4:00 и 5:00 ч.
 - При нормални условия (на достатъчно разстояние от източници на смущения, като телевизори и монитори на компютри) сигналът за време се прихваща за няколко минути.
- Ако метеорологичната станция не намери сигнал, следвайте тези стъпки:
- Преместете метеорологичната станция на друго място и се опитайте да намерите отново DCF сигнала.
Проверете разстоянието между часовника и източниците на смущения (монитори на компютри или телевизори). Разстоянието трябва да е най-малко 1,5 до 2 метра по време на приемането на сигнала.
При приемането на DCF сигнала не поставяйте метеорологичната станция в близост до метални врати, рамки на прозорци или други метални структури или предмети (перални машини, сушилни, хладилници и др.).
 - В сгради с армиран бетон (изби, многоетажни сгради и др.) приемането на DCF сигнала е по-слабо в зависимост от условията.
 - В екстремни случаи поставете метеорологичната станция близо до прозорец, обърната към предавателя.
- Приемането на радиосигнала DCF се влияе от следните фактори:
- дебели стени и изолация, мазета и изби,
 - неподходящи локални географски условия (трудно е да се оценят предварително),
 - атмосферни смущения, гръмотевични бури, електрически устройства без елиминирани на смущенията, телевизори и компютри, които са разположени близо до DCF приемник.
- Ако метеорологичната станция не може да намери DCF сигнала, настройте ръчно часа и датата.

Забележка: Ако метеорологичната станция открие DCF сигнал, но точното време на дисплея е неправилно (напр. изместено с ±1 час), трябва да зададете правилната времева зона за държавата, в която използвате станцията, вж. „Ръчно въвеждане на часа и датата“. Текущото време ще се покаже със съответната разлика за часова зона.

Забележка: Може да отнеме до 30 минути след вкарване на батериите, преди станцията да започне да показва всички правилни измерени данни и да зареди DCF сигнал.

Ръчно въвеждане на часа и датата

1. Докато дисплеят е в режим на показване на часа, натиснете бутон „MODE“ за 3 секунди.
2. С бутони „▲“ или „▼“ нагласете следните параметри и потвърдете с „MODE“ в следния ред:
година – месец – ден – часова зона (-12 до +12) – времеви формат 12/24 ч. – език на календара (EN - Английски, GE - Немски, SP - Испански, IT - Италиански, FR - Френски, DU – Нидерландски, DA - Датски) – мерни единици за налягане (inHg или hPa) – час – минути.

Настройки на алармата

Метеорологичната станция ви позволява да задавате 2 отделни времена на аларма. Неколкократно натиснете бутона MODE и изберете време на аларма ном. 1 (A1) или час на аларма № 2 (A2).

За да включите алармата, натиснете отново бутона „▲“ или „▼“. Иконката  ще се появи (активна). За да изключите алармата, натиснете отново бутона „▲“ или „▼“; иконката ще изчезне (неактивна). След това задръжте бутона MODE, за да зададете аларма по Ваш избор; сверяването на часовника ще започне да мига.

Настройте времето за аларма с бутони „▲“ или „▼“; за да смените избора си, натиснете отново бутона MODE.

Въз основа на настройките дисплеят ще покаже икона на съответната аларма. Алармата след това ще се активира в настроения час. Алармата ще бъде прозвучи за 2 минути, ако не се натисне бутон.

Ако желаете да деактивирате алармата, неколкократно натиснете бутон MODE, за да изберете аларма по Ваш избор, и натиснете „▲“ или „▼“, за да я деактивирате. Иконата на алармата ще изчезне от екрана.

Функция за повтаряне на сигнала от будилника

Звъненето на алармата може да се отложи с 5 минути с натискане на бутона SNOOZE/LIGHT, който се намира в горната част на метеорологичната станция.

Натиснете бутона, когато алармата започне да звъни. Иконата на алармата  ще мига. За отказване на режим SNOOZE натиснете произволен друг бутон – иконата ще спре да мига и ще остане на екрана.

Сигнализацията ще се активира отново на следващия ден.

Ако не натиснете бутон докато алармата звъни, звъненето автоматично ще спре след 2 минути.

Вътрешна и външна температура, настройване на мерна единица °C/°F

Вътрешната температура се показва в поле 22.

Външната температура се показва в поле 15.

Неколкократно натиснете бутон „▼“; за да превключите между единици °C/°F.

Показване на максимално и минимално отчитане на температура/влажност

Неколкократно натискане на бутона „▲“ постепенно ще покаже максималната (MAX икона) и минималната (MIN икона) на отчитанията за температура/влажност.

Ако задръжите бутона „▲“ за повече от 3 секунди, паметта за МАКС./МИН. отчитания ще се изтрие.

Настройване на аларма за външна температура

- Задръжте бутона „▼“, докато ON/OFF в поле № 15 започне да мига; след това използвайте бутони „▲“ и „▼“, за да изберете ON (ВКЛ.) или OFF (ИЗКЛ.)
- Натиснете бутон „MODE“ и след това използвайте бутони „▲“ и „▼“, за да настроите желаната температура за горната температурна граница (икона)
- Натиснете бутон „MODE“ и след това използвайте бутони „▲“ и „▼“, за да настроите желаната температура за долната температурна граница (икона)
- Ако температурната граница бъде преминава, ще прозвучи аларма (звънене) и температурната стойност ще започне да мига
- За да изключите звуковия сигнал, натиснете който и да е бутон
- Долната температурна граница трябва да е поне с 1°C по-ниска от горната температурна граница

Прогноза за времето

Станцията прогнозира времето на база на промените в атмосферното налягане за следващите 12-24 часа за област в обхват от 15–20 км.

Точността на прогнозата за времето е около 70%. Тъй като прогнозата за времето не може да бъде 100% точна, нито производителят, нито търговецът могат да бъдат държани отговорни за загуба, причинена от неправилна прогноза. Когато за пръв път настроите или нулирате метеорологичната станция, са нужни около 12 часа, преди метеорологичната станция да започне да прогнозира правилно. Метеорологичната станция показва прогнозата за времето чрез 5 символа. Забележка: Показваната в момента икона означава прогноза за следващите 12– 24 часа. Тя може да не отразява времето в момента.

				
Слънчево	Облачно	Променлива облачност	Дъжд	Обилен дъжд

Атмосферно налягане/хронология

Станцията показва стойността на текущото атмосферно налягане в hPa/inHg и поддържа хронология на отчитанията на налягането за последните 12 часа в поле №. 21 (неколкократно натискане на бутон HISTORY (ХРОНОЛОГИЯ)). Таблицата с хронология на налягането е анимирана. Преместването на метеорологичната станция на друго място ще засегне измерените стойности. Измерването ще се стабилизира в рамките на 12 часа от вкарване на батерията или преместването на станцията.

- Натиснете и за 3 секунди бутон „HISTORY“ (ХРОНОЛОГИЯ), за да настроите надморската височина. Стойността на надморска височина ще започне да мига на екрана
- Използвайте бутоните „▲“, „▼“ (C и D) , за да вкарате надморската височина на Вашето местоположение и потвърдете, като натиснете бутон History (Хронология) (E).
- Иконката за прогноза за времето ще започне да мига; използвайте бутоните „▲“, „▼“ (C и D), за да изберете времето в момента.

Осветление на екрана

Натиснете бутона SNOOZE/LIGHT, за да активирате осветлението на екрана. Когато станцията работи само на батерии, екранът ще се осветява за 10 секунди.

Когато се захванва с адаптера:

Екранът ще се осветява постоянно.

Натиснете отново SNOOZE/LIGHT, за да активирате/деактивирате осветлението на екрана.

Настройване на режим за осветление на екрана

- Задръжте бутона „SNOOZE/LIGHT“ за 2 секунди, за да изберете режим на осветяване (a/b/c иконка в поле № 1 мига)

- Натиснете бутон „▼“ неколкократно, за да изберете режим на осветяване a/b/c.

Режим А

- можете ръчно да избирате цвета на осветление на екрана. Неколкократното натискане на бутона „SNOOZE/LIGHT“ превключва между индивидуалните цветове: червено – зелено – синьо – жълто – виолетово – светлосиньо – бяло.

- Натиснете „MODE“, за да потвърдите избора си.

Режим В

- показва цвета, въз основа на функцията „Прогноза за времето“: жълто (слънчево)- червено (облачно) – зелено (променлива облачност)– синьо (дъжд) – виолетово (обилен дъжд). Натиснете „MODE“, за да потвърдите избора си.

Режим С

- цветът се променя въз основа на външната температура.
- над 30°C (червено), 25~29,9°C (жълто), 20~24,9°C (зелено), 10~19,9°C (бяло), 0~9,9°C (светлосиньо), -0,1°C~-9,9°C (синьо), под -10°C (виолетово). Натиснете „MODE“, за да потвърдите избора си. Ако сигналът на сензора не е в обхвата, осветлението ще бъде червено, докато не се получи сигнал от сензора.

- Ако едновременно натиснете MODE и „▼“, цветът на екрана ще започне да се променя автоматично на всеки 7 секунди.

Тази функция е активна само, ако станцията се захранва с адаптер.



Ако отново натиснете MODE, ще се запази текущият цвят на екрана.

Тренд за температура/влажност/налягане (време)

Иконата за тренд за външна температура и за влажност е показана в поле 16.



Иконата за тренд за вътрешна температура и за влажност е показана в поле 27.

Иконата за тренд за налягане се показва на поле № 4 над стойността на налягането.

индикатор за тренда в температура/ влажност/налягане			
	повишаващо се	без промяна	спад

Иконка за режим „Комфорт“ – Усмихнато лице

Станцията използва съхранени данни за влажността, за да определи комфорта в помещението и показва съответния символ в поле №. 24.

		
COMFORT	DRY	WET

Ако влажността е между 40–70 % RH и температурата е между 20–28 °C, иконката за режим „COMFORT“ ще се покаже.

Ако влажността е по-ниска от 40 % RH, екранът ще покаже иконата DRY (СУХО).

Ако влажността е по-ниска от 70 % RH, екранът ще покаже иконата WET (ВЛАЖНО).

Ако температурата е между 20–28 °C и влажността е между 40–70 °C RH, няма да се покаже иконка.

Предупреждение за замръзване

Ако външната температура е по-ниска от +1°C, иконата със снежинка ще се показва в полето за прогноза за времето. 2

Индикация за слаба батерия

Станцията показва предупреждението за слаба батерия и на станцията и на сензора за данни на открито. Ако индикатора се появи, сменете батериите.

- Състояние на батерията на станцията - поле № 26
- Състояние на батерията на сензора за данни на открито - поле № 17

Инструкции за безопасност и предупреждения



Прочетете ръководството на потребителя, преди да използвате устройството



Спазвайте инструкциите за безопасност, приведени в ръководството

Уредът е проектиран да работи безпроблемно в продължение на много години, ако се използва правилно.

- Прочетете внимателно ръководството, преди да използвате този уред.
- Не излагайте уреда на пряка слънчева светлина, прекалено ниска температура, твърде висока влажност и резки промени на температурата.
- Не монтирайте уреда на места, където е възможно да има вибрации и удари — те може да го повредят.
- Не подлагайте уреда на въздействието на значителни механични сили, удари, прах, висока температура или влажност — те могат да причинят неизправности, да съкратят срока на работа на батериите или да ги повредят, както и да деформират пластмасовите детайли.
- Не излагайте уреда на дъжд или влага, тъй като не е предназначен за употреба на открито.
- Не поставяйте върху уреда източници на открити пламъци, например запалени свещи и др.
- Не монтирайте уреда на места с ограничена циркулация на въздуха.
- Не вкарвайте чужди тела във вентилационните отвори на уреда.
- Не правете нищо по вътрешните електрически вериги в уреда — възможно е да го повредите, при което гаранцията автоматично се прекратява.
- Почиствайте уреда с мека, леко навлажнена кърпа. Не използвайте разтворители или почистващи препарати — те могат да издраскат пластмасовите части или да предизвикат корозия по електрическите вериги.
- Не потапяйте уреда във вода или други течности и го пазете от капеща или пръскаща вода.
- Ако уредът се повреди или покаже дефект, не се опитвайте да го ремонтирате сами; занесете го за ремонт в търговския обект, откъдето сте го закупили.
- Това устройство не е предназначено за използване от лица (включително деца), чиито физически, сетивни или умствени способности, както и липсата на опит или познания, биха им попречили на безопасното му използване. Такива лица трябва да бъдат инструктирани как да използват устройството и да са под надзора на лице, отговарящо за тяхната безопасност.



Не изхвърляйте с битовите отпадъци. Използвайте определените пунктове за разделно събиране на отпадъци. Свържете се с местните органи относно пунктовете за събиране на отпадъци. Ако електронните устройства се изхвърлят в депо за отпадъци, опасните вещества могат да достигнат до подпочвените води и впоследствие до хранителната верига, като по този начин създадат опасност за човешкото здраве.

С настоящото EMOS spol. s r. o. декларира, че този тип радиосъоръжение E5101 е в съответствие с Директива 2014/53/ЕС. Цялостният текст на ЕС декларацията за съответствие може да се намери на следния интернет адрес: <http://www.emos.eu/download>

GARANCIJSKA IZJAVA

1. Izjavljamo, da jamčimo za lastnosti in brezhibno delovanje v garancijskem roku.
2. Garancijski rok prične teči z datumom izročitve blaga in velja 24 mesecev.
3. EMOS SI d.o.o jamči kupcu, da bo v garancijskem roku na lastne stroške odpravil vse pomanjkljivosti na aparatu zaradi tovarniške napake v materialu ali izdelavi.
4. Za čas popravila se garancijski rok podaljša.
5. Če aparat ni popravljen v roku 45 dni od dneva prijave okvare lahko prizadeta stranka zahteva novega ali vračilo plačanega zneska.
6. Garancija preneha, če je okvara nastala zaradi:
 - nestrokovnega-nepooblaščenega servisa
 - predelave brez odobritve proizvajalca
 - neupoštevanja navodil za uporabo aparata
7. Garancija ne izključuje pravic potrošnika, ki izhajajo iz odgovornosti prodajalca za napake na blagu.
8. Če ni drugače označeno, velja garancija na ozemeljskem območju Republike Slovenije.
9. Proizvajalec zagotavlja proti plačilu popravilo, vzdrževanje blaga, nadomestne dele in priklopne aparate tri leta po poteku garancijskega roka.
10. Naravna obraba aparata je izključena iz garancijske obveznosti. Isto velja tudi za poškodbe zaradi nepravilne uporabe ali preobremenitve.

NAVODILA ZA REKLAMACIJSKI POSTOPEK

Lastnik uveljavlja garancijski zahtevek tako, da ugotovljeno okvaro prijavi pooblaščen delavnic (EMOS SI d.o.o., Rimska cesta 92, 3311 Šempeter v Savinjski dolini) pisno ali ustno. Kupec je odgovoren, če s prepozno prijavo povzroči škodo na aparatu. Po izteku garancijskega roka preneha pravica do uveljavljanja garancijskega zahtevka. Priložen mora biti potrjen garancijski list z originalnim računom. EMOS SI d.o.o. se obvezuje, da bo aparat zamenjal z novim, če ta v tem garancijskem roku ne bi deloval brezhibno.

ZNAMKA: Brezžična vremenska postaja

TIP: E5101

DATUM IZROČITVE BLAGA: _____

Servis: EMOS SI, d.o.o., Rimska cesta 92, 3311 Šempeter v Savinjski dolini
tel: +386 8 205 17 21
e-mail: naglic@emos-si.si